

Uživatelská příručka

helpguide.sony.net/tv/haep1/v1/cs/print.html

[1]

Začínáme

- Doporučená témata
- Použití uživatelské příručky
- Dálkové ovládání
- Připojovací konektory
- Použití funkce rozpoznávání hlasu
- Zajištění pravidelného aktualizování televizoru
- Představení systému Android TV™
- Základní provoz
- Funkce pro usnadnění přístupu
- Specifikace
- Web podpory
- Informace o ochranných známkách

[2] Začínáme

Doporučená témata

- Použití mikrofonu dálkového ovládání Tato funkce je dostupná u televizorů, jejichž dálkové ovládání je vybaveno tlačítkem MIC.
- Zobrazení obrazu na malé obrazovce
- Instalace aplikací z obchodu Google Play Store
- Nastavení kvality obrazu
- Nastavení kvality zvuku
- Probíhá automatická akustická kalibrace

[3] Doporučená témata | Doporučená témata

Použití mikrofonu dálkového ovládání



Dálková ovládání podporující funkci hlasového vyhledávání mají tlačítko MIC a vestavěný mikrofon. Mluvením na mikrofon můžete vyhledávat různý obsah.

1. Stiskněte tlačítko MIC na dálkovém ovládání.
Kontrolka LED na dálkovém ovládání se rozsvítí.
2. Promluvte na mikrofon.
V závislosti na používaném modelu se mohou zobrazit ukázky řeči.

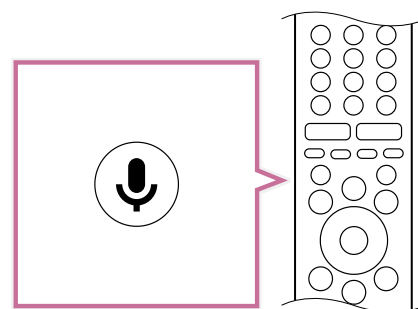
Když promluvíte na mikrofon, zobrazí se výsledky hledání.



Rada

- Když je na domovské obrazovce zvolena ikona  (Mikrofon), to, zda se použije mikrofon na dálkovém ovládnání nebo vestavěný mikrofon, závisí na oblasti/zemi/jazyku/okolnostech.
- Pokud na dálkovém ovládnání stisknete tlačítko  (Nahoru), v závislosti na počtu výsledků hledání se mohou zobrazit další výsledky.

Ukázkový snímek obrazovky, když je k dispozici více výsledků hledání



Když nelze vyhledávat hlasem

Znovu v televizoru zaregistrujte hlasové dálkové ovládnání, které má tlačítko MIC, a to stisknutím tlačítka HOME a výběrem položek [Nastavení] — [Dálkové ovládnání a příslušenství] — [Dálkové ovládnání] — [Připojit pomocí Bluetooth].

Poznámka

- K využití funkce hlasového vyhledávání je nutné připojení k internetu.
- Typ dálkového ovládání dodaného s televizorem a dostupnost dálkového ovládání s integrovaným mikrofonom se liší v závislosti na modelu/oblasti/zemi. Pro některé modely/oblasti/země je k dispozici volitelné dálkové ovládání.

[4] Doporučená témata | Doporučená témata

Zobrazení obrazu na malé obrazovce

Obraz, který sledujete (televizní programy nebo obsah ze zařízení s připojením HDMI), si můžete zobrazit jako malou obrazovku v rohu.

Umístění malé obrazovky je závislé na televizoru.



Zobrazení obrazu jako malé obrazovky

1. Při sledování televizního programu stiskněte tlačítko TV, vyberte položku [Ovládání televizoru] nebo [Dálkové ovládání] v části [TV nabídka] a potom vyberte položku [Obraz v obraze].

Při sledování obsahu z externího vstupu stiskněte tlačítko  (Informace / zobrazení textu) a vyberte ikonu  (Obraz v obraze).

Stávající obraz se zobrazí jako malá obrazovka v rohu.

Poznámka

- Malá obrazovka se zobrazí přes naposledy použitou aplikaci. Zobrazená aplikace se však může v závislosti na určitých podmínkách lišit.
- Operace, jako je změna kanálu, jsou při sledování s malou obrazovkou vypnuty.
- Televizní program, externí vstup, např. zařízení HDMI, aplikace přehrávající filmy či některé aplikace, které přehrávají obraz nebo zvuk, nelze zobrazit současně.
- Umístění malé obrazovky je upraveno automaticky. Nelze je nastavit ručně.

Zavření malé obrazovky nebo návrat k zobrazení přes celou obrazovku

1. Stisknutím tlačítka HOME zobrazte nabídku Home.
V horní části obrazovky se zobrazí zpráva pro malou obrazovku.
2. Ve zprávě o zobrazení malé obrazovky vyberte možnost [Otevřít].
3. Pomocí tlačítek pod malou obrazovkou můžete tuto obrazovku zavřít nebo se můžete vrátit na celou obrazovku.
Níže uvedený snímek je ilustrační a od skutečné obrazovky se může lišit.

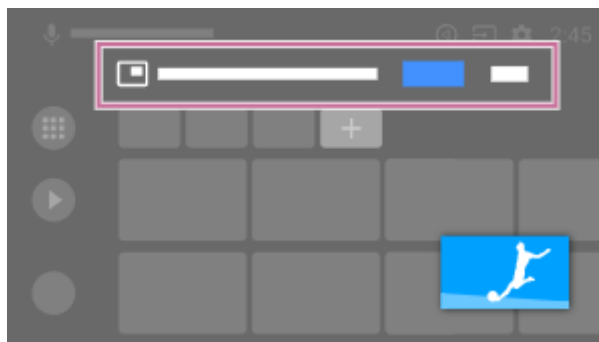

[5] Doporučená témata | Doporučená témata



Instalace aplikací z obchodu Google Play Store

Do televizoru můžete nainstalovat aplikace z obchodu Google Play Store stejným způsobem jako u chytrých telefonů a tabletů.

Poznámka

- Můžete instalovat jen aplikace kompatibilní s televizory. Mohou se lišit od aplikací pro chytré telefony a tablety.
- K instalaci aplikací z obchodu Google Play Store je nezbytné připojení k internetu a účet Google.

Rada

- Pokud nemáte účet Google nebo chcete vytvořit sdílený účet, přejděte na následující webovou stránku a vytvořte nový účet.
<https://accounts.google.com/signup>
Výše uvedená webová stránka se může lišit v závislosti na vaší oblasti/zemi. Také může být kdykoli bez předchozího upozornění změněna. Podrobnosti zjistíte na domovské stránce Google.
 - Doporučujeme vám účet Google vytvořit prostřednictvím počítače nebo mobilního zařízení.
1. Stiskněte tlačítko HOME, vyberte položku  (ikona Aplikace) v nabídce Home a v seznamu aplikací vyberte položku Google Play Store.
Pokud má dodané dálkové ovládání tlačítko APPS, stisknutím tohoto tlačítka APPS lze zobrazit seznam aplikací.

2. Vyberte aplikaci, kterou chcete nainstalovat.

Po stažení se aplikace automaticky nainstaluje a přidá. Její ikona se zobrazí v seznamu nainstalovaných aplikací, odkud ji můžete spustit.

Informace o placených aplikacích

V obchodě Google Play Store jsou k dispozici bezplatné i placené aplikace. Abyste mohli zakoupit placenou aplikaci, potřebujete kód předplacené dárkové karty Google Play nebo údaje platební karty. Dárkovou kartu Google Play můžete zakoupit u různých prodejců.

Odstranění aplikace

1. Stiskněte tlačítko HOME, vyberte položku  (ikona Aplikace) v nabídce Home, v seznamu aplikací vyberte položku Google Play Store a potom vyberte Moje aplikace.
Pokud má dodané dálkové ovládání tlačítko APPS, stisknutím tohoto tlačítka APPS lze zobrazit seznam aplikací.
2. Vyberte aplikaci, kterou chcete odstranit, a odinstalujte ji.

Související témata

- Připojení k síti pomocí kabelu LAN
- Použití rozhraní Wi-Fi pro připojení televizoru k internetu/síti
- Přesun aplikací na paměťové zařízení USB

[6] Doporučená témata | Doporučená témata

Nastavení kvality obrazu

Můžete nakonfigurovat různá nastavení týkající se displeje televizoru, například barvy a jas pro nastavení kvality obrazu nebo velikost obrazovky.

Poznámka

Vlastní zobrazení se může lišit nebo některá nastavení nemusí být k dispozici. Závisí to na modelu/zemi/oblasti a sledovaném obsahu.

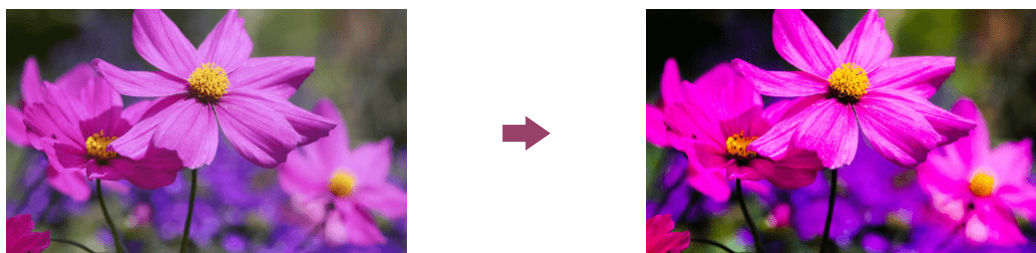

Stiskněte tlačítko HOME a poté vyberte položky [Nastavení] — [Zobrazení a zvuk] — požadovanou možnost.

Můžete změnit následující nastavení.

Obraz

Nastavit obraz, např. jas, barevnou sytost a odstín.

Základní

Můžete nastavit následující položky.

Režim obrazu

Kvalitu obrazu změňte podle sledovaného obsahu, například pro sledování filmů nebo sportu.

Podrobnosti najdete v části Pokročilá nastavení „Obraz“.

Reset nastavení obrazu pro ***

Obnovte hodnoty nastavení obrazu pro aktuální režim obrazu zpět na výchozí hodnoty.

Automatický režim obrazu

Automaticky vybírá režim obrazu na základě zobrazeného obsahu.

Režim Kalibrovaný ***

Při sledování podporovaného obsahu pro streamování videa a podporovaných aplikací nastaví kvalitu obrazu blízkou kvalitě určené tvůrcem obsahu.

Senzor osvětlení

Optimalizovat jas podle okolního osvětlení.

Jas

Upravte nastavení tak, aby zobrazovalo nejjasnější bílou a nejhlubší černou.

Podrobnosti najdete v části Pokročilá nastavení „Obraz“.

Barevná sytost

Nastaví úroveň sytosti barev a odstín.

Podrobnosti najdete v části Pokročilá nastavení „Obraz“.

Čistota

Upraví čistotu obrazu a sníží jeho hrubost.

Podrobnosti najdete v části Pokročilá nastavení „Obraz“.

Pohyb

Můžete nastavit následující položky.

Motionflow

Vyhlazuje pohyblivý obraz. Zvýší počet snímků obrazu, takže obraz bude plynulejší. Pokud vyberete položku [Personální], můžete upravit [Plynulost] a [Čistota].

Režim filmu

Optimalizuje kvalitu obrazu na základě obsahu videa, např. filmů nebo počítačové grafiky. Plynule přehrává zaznamenaný pohyb (obsah zaznamenaný s frekvencí 24 snímků za sekundu), například u filmů.

Signál videa

Můžete nastavit následující položky.

Režim HDR

Obraz vhodný pro signál HDR (High Dynamic Range).

Rozsah videa HDMI

Vyberte rozsah signálu pro vstup HDMI.

Barevný prostor

Změňte rozsah reprodukce barev.

Pokr. nastavení barev

Můžete nastavit následující položky.

Pokr. teplota barev: Základní

Nakonec můžete upravit teplotu barev pro každou z barev.

Pokr. teplota barev: Vícebodový (*)p)**

Před expedicí je provedeno optimální nastavení. Toto nastavení je určeno pro odborníky. Při nastavování doporučujeme použít analyzátor barev.

Nastavení jednotlivých barev

Nastavení odstínu, sytosti a jasu pro každou barvu.

Nastavení obrazovky

Nastavit poměr stran a viditelnou oblast obrazovky.

Širokoúhlý režim

Nastavit velikost obrazu.

Výchozí nastavení 4:3

Automatická změna velikosti pro obraz 4:3.

Plocha zobrazení - auto

Automaticky nastaví viditelnou oblast obrazovky podle signálu.

Rozsah zobrazení

Nastavit viditelnou oblast obrazovky.

Poloha obrazovky

Nastavit vertikální a horizontální polohu obrazovky.

Vertikální velikost

Roztáhnout obraz vertikálně.

[7] Doporučená témata | Doporučená témata

Nastavení kvality zvuku

Můžete nakonfigurovat různá nastavení týkající se zvuku televizoru, například kvalitu zvuku nebo režim zvuku.

Poznámka

Vlastní zobrazení se může lišit nebo některá nastavení nemusí být k dispozici. Závísí to na modelu, zemi či oblasti, nastavení televizoru a připojeném zařízení.

Stiskněte tlačítko HOME a poté vyberte položky [Nastavení] – [Zobrazení a zvuk] – požadovanou možnost.

Můžete změnit následující nastavení.

Zvuk

Upravte nastavení podle vstupu, např. TV nebo HDMI, a další obecná nastavení, abyste mohli poslouchat různé zvukové efekty.

Můžete nakonfigurovat následující nastavení.

Režim zvuku

V závislosti na prostředí a preferencích můžete vybrat režimy jako [Kino], [Hudební] nebo [Dolby Audio].

Přizpůsobení zvuku

Pomocí nastavení Režim zvuku můžete doladit kvalitu zvuku pro každý zvukový režim modelu.

Úroveň hlasitosti

Slouží k úpravě hlasitosti aktuálního vstupu.

Pokročilé nastavení Automatické hlasitosti

Slouží k udržování konstantní hlasitosti u všech programů a vstupů.

Vyvážení

Slouží k nastavení vyvážení reproduktorů.

Poloha TV

Slouží k nastavení zvuku na výstupu reproduktorů televizoru podle polohy televizoru.

Automatická kalibrace akustiky

Slouží k nastavení zvukového výstupu podle prostředí sledování. Podrobnosti najdete v části Probíhá automatická akustická kalibrace.

Reset

Vrátí veškerá nastavení zvuku na výchozí nastavení z výroby.

Audio výstup

Použijte k nastavení sluchátek a audiosystému.

Můžete nakonfigurovat následující nastavení.

Reproduktor

Vybrat TV nebo externí reproduktory.

Režim středového TV reproduktoru

Použít reproduktor televizoru jako středový reproduktor systému domácího kina.

Upřednostnění audio systému

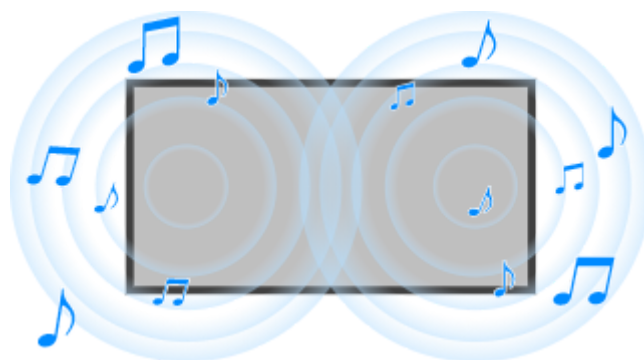

Když je tato možnost zapnutá, po spuštění televizoru se automaticky přepne výstup zvuku do zvukového systému kompatibilního s funkcí BRAVIA Sync.

Ovládání domácího kina

Zapne váš zvukový systém a umožní vám jeho ovládání.

Synchronizace režimu zvuku

Zvukové pole zadaného audiosystému se při změně zvukového režimu televizoru automaticky přepne.

A/V synchronizace

Nastavit časování zvuku a videa při použití zvukového zařízení Bluetooth A2DP nebo konkrétního audiosystému připojeného prostřednictvím kabelu HDMI.

Režim eARC

Pokud je vybrána možnost [Auto] a k portu HDMI označeném „ARC“ nebo „eARC/ARC“ je připojeno zařízení podporující eARC, je na výstupu zvuk vysoké kvality.

Digitální audio výstup

Slouží ke konfiguraci způsobu, který se použije pro výstup digitálního zvuku. Toto nastavení je dostupné jen v případě, že je pro položku [Reproduktor] vybráno nastavení [Audio systém].

Hlasitost zvuku z digitálního audio výstupu

Platí pouze pro PCM. Úrovně hlasitosti mezi PCM a komprimovaným zvukem se budou lišit.

Výstup Dolby Digital Plus

Slouží k výběru výstupu pro Dolby Digital Plus pro audiosystémy podporující Dolby Digital Plus a ARC. Pokud používáte ARC a optický výstup audia, vyberte možnost [Dolby Digital]. (Zvuk Dolby Digital Plus bude při optickém výstupu audia ztlumený.)

[8] Doporučená témata | Doporučená témata

Probíhá automatická akustická kalibrace

Zvuk můžete nastavit na nejlepší akustiku pro své prostředí sledování změřením testovacího zvuku z televizoru pomocí mikrofону v dálkovém ovládání. (Toto nastavení nemusí být v závislosti na modelu k dispozici.)

Modely, které podporují automatickou akustickou kalibraci, mají následující nastavení. [Nastavení] — [Zobrazení a zvuk] — [Zvuk] — [Automatická kalibrace akustiky]

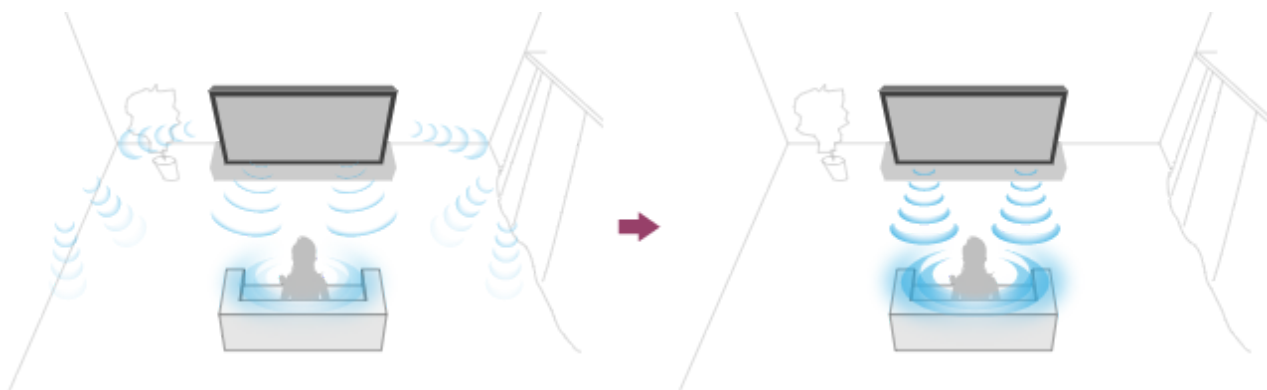

Poznámka

- Kalibrační efekty se budou lišit v závislosti na prostředí sledování.
- Během měření bude z televizoru přehráván hlasitý testovací zvuk.
- Během měření nezakrývejte otvor mikrofonu umístěný na konci dálkového ovládání.
- Během měření nehýbejte dálkovým ovládáním. V opačném případě může dojít k nesprávnému měření.
- Kalibraci provádějte, když je kolem vás ticho. Šum může mít za následek nesprávné měření.
- Automatickou akustickou kalibraci není možné provést, pokud používáte sound bar. Změňte následující nastavení.
[Nastavení] — [Zobrazení a zvuk] — [Audio výstup] — [Reproduktor] — [TV reproduktory]

1. Stiskněte tlačítko HOME a poté následující nastavení.

[Nastavení] — [Zobrazení a zvuk] — [Zvuk] — [Automatická kalibrace akustiky] — [Nastavení kalibrace]

2. Proveďte měření podle pokynů na obrazovce.

Akustika bude automaticky upravena na základě výsledků měření vašeho prostředí sledování.

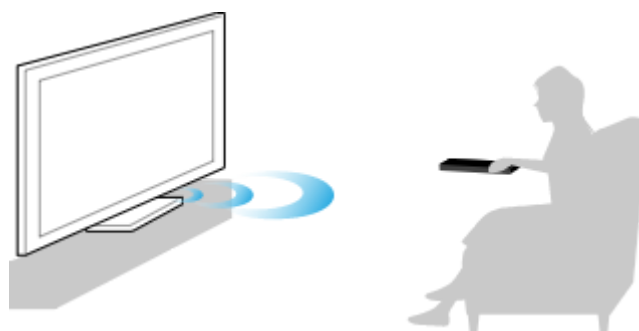

Rada

Automatická akustická kalibrace může selhat v následujících případech.

- Pokud během měření pohnete dálkovým ovládáním.
- Pokud se během měření objeví jiné zvuky než testovací (například šum).

[9] Začínáme

Použití uživatelské příručky

Tato uživatelská příručka vysvětluje, jak používat tento televizor. Při instalaci televizoru vám navíc může pomoci Průvodce nastavením. Referenční příručka obsahuje popisy součástí, technické údaje a informace o montáži televizoru na stěnu.

Verze uživatelské příručky

Existují dvě verze uživatelské příručky: vestavěná verze a online verze. Online uživatelská příručka zahrnuje nejnovější informace.

Online uživatelská příručka se automaticky zobrazí, když je televizor připojen k internetu. V opačném případě se zobrazí vestavěná uživatelská příručka.

Poznámka

- Abyste mohli používat nejnovější funkce popsané v uživatelské příručce, může být nezbytné aktualizovat software televizoru. Podrobnosti o aktualizacích softwaru najdete na stránce Aktualizace softwaru.
- V závislosti na datu výroby nebo modelu televizoru, zemi nebo oblasti se názvy nastavení v této uživatelské příručce mohou lišit od názvů zobrazených na televizoru.
- Obrázky a ilustrace použité v uživatelské příručce se mohou lišit v závislosti na modelu televizoru.
- Vzhled a technické údaje se mohou změnit bez upozornění.
- Uživatelská příručka obsahuje popisy společné pro všechny modely/oblasti/země. Některé popisy funkcí se na vás nemusí vztahovat v závislosti na vašem modelu/oblasti/zemi.

Rada

- Chcete-li zjistit, zda je váš televizor vybaven některou z funkcí popsaných v uživatelské příručce, nahlédněte do dokumentu Referenční příručka nebo na webovou stránku Sony.
- Tato uživatelská příručka je určena pro všechny oblasti/země. Některé popisy v ní obsažené pro určité oblasti nebo země neplatí.

Související témata

- Připojení k síti pomocí kabelu LAN
- Použití rozhraní Wi-Fi pro připojení televizoru k internetu/síti

[10] Začínáme

Dálkové ovládání

- Použití dálkového ovládání
- Funkce tlačítek dálkového ovládání V této části jsou vysvětlena tlačítka dálkového ovládání ve třech samostatných oddílech.

[11] Dálkové ovládání | Dálkové ovládání

Použití dálkového ovládání

Mnohé funkce televizoru můžete ovládat pomocí tlačítek ▲ (Nahoru) / ▼ (Dolů) / ◀ (Vlevo) / ▶ (Vpravo) a ⏏ (Zadat).

Tvar a tlačítka dálkového ovladače se liší v závislosti na vašem modelu/zemi/oblasti.

Dodané dálkové ovládání se může lišit v závislosti na modelu. Popisy tlačítek na dálkovém ovládání najdete v dokumentu Funkce tlačítek dálkového ovládání.

1. Pomocí tlačítek ▲ (Nahoru), ▼ (Dolů), ◀ (Vlevo) a ▶ (Vpravo) „aktivujte“ požadovanou položku.
2. Stisknutím středu tlačítka ⏏ (Zadat) vyberte aktuálně označenou položku.

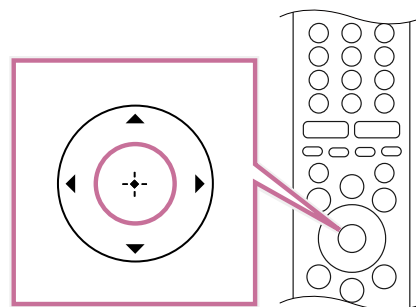
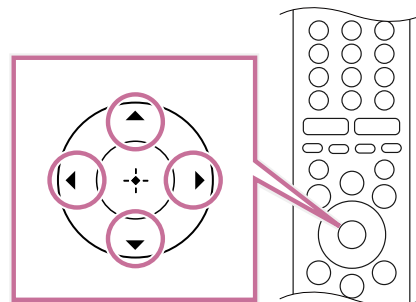

Návrat na předchozí obrazovku

Stiskněte tlačítko BACK.

Rada

- Pokud pohybuje dálkovým ovládáním nebo je použijete v tmavé místnosti, dálkové ovládání se rozsvítí. (Pouze dálková ovládání s podsvícením)
- Další informace najdete v souvisejících tématech níže nebo v části „Časté dotazy“ na webu podpory společnosti Sony.
Časté dotazy k řešení potíží

Související témata

- Funkce tlačítek dálkového ovládání
- Použití mikrofonu dálkového ovládání
- Dálkové ovládání nefunguje.
- Připojení k síti
- Chcete vypnout podsvícení dálkového ovládání. (Pouze u dálkových ovládání s podsvícením)

[12] Dálkové ovládání | Dálkové ovládání

Funkce tlačítek dálkového ovládání

- Horní tlačítka na dálkovém ovládání
- Prostřední tlačítka na dálkovém ovládání
- Dolní tlačítka na dálkovém ovládání

[13] Funkce tlačítek dálkového ovládání | Funkce tlačítek dálkového ovládání | Funkce tlačítek dálkového ovládání

Horní tlačítka na dálkovém ovládání

Dodané dálkové ovládání a také uspořádání tlačítek a jejich názvy se liší v závislosti na modelu/zemi/oblasti.

(Mikrofon)

Sem mluvíte, pokud chcete použít mikrofon v dálkovém ovládání. Nad mikrofonem je kontrolka LED.

(Napájení)

Zapne nebo vypne televizor (pohotovostní režim).

Číselná tlačítka

Použijte společně s tlačítky 0–9 k volbě digitálních kanálů.

(Text)

Zobrazí textové informace.

(Informace/zobrazení textu)

Zobrazí informace.

NETFLIX (Jen pro některé oblasti/země/modely televizoru)

Umožňuje přístup k online službě „NETFLIX“.

Google Play

Umožňuje přístup k online službě „Google Play“.



Související témata

- Prostřední tlačítka na dálkovém ovládní
- Dolní tlačítka na dálkovém ovládní

[14] Funkce tlačítek dálkového ovládní | Funkce tlačítek dálkového ovládní | Funkce tlačítek dálkového ovládní

Prostřední tlačítka na dálkovém ovládní

Dodané dálkové ovládní a také uspořádání tlačítek a jejich názvy se liší v závislosti na modelu/zemi/oblasti.



Barevná tlačítka

Provádí příslušnou funkci.

GUIDE

Zobrazí průvodce pro digitální programy pro televizor nebo kabelový/satelitní přijímač. Podrobnosti zjistíte na stránce Použití programového průvodce.

REC LIST

Zobrazí seznam nahrávek zařízení USB HDD nebo DVR po nastavení [Nastavení kabelového/satelitního přijímače].

APPS

Zobrazí seznam nainstalovaných aplikací.

(Výběr vstupu)

Zobrazí a vybere vstupní zdroj atd. Podrobnosti naleznete na stránce Volba vstupů.

(Mikrofon)

Začněte mluvit k asistentovi Asistent Google nebo vyhledejte určitý obsah hlasem. Funkce Asistent Google není v některých jazycích a zemích k dispozici.

Podrobnosti zjistíte na stránce Použití mikrofonu dálkového ovládání.

(Rychlá nastavení)

Zobrazit Rychlá nastavení. Podrobnosti zjistíte na stránce Použití funkce Rychlá nastavení.

(Nahoru) / **(Dolů)** / **(Vlevo)** / **(Vpravo)** / **(Zadat)** **(Navigační tlačítka)**

Slouží k navigaci v rámci nabídek na obrazovce a k volbě položek.

BACK

Zobrazí předchozí obrazovku.

HOME

Zobrazí nabídku Home televizoru. Podrobnosti zjistíte na stránce Nabídka Home.

TV

Přepne na televizní kanál nebo vstup a zobrazí funkci TV nabídka.

Podrobnosti zjistíte na stránce Použití funkce TV nabídka.

Související témata

- Horní tlačítka na dálkovém ovládání
- Dolní tlačítka na dálkovém ovládání

[15] Funkce tlačítek dálkového ovládání | Funkce tlačítek dálkového ovládání | Funkce tlačítek dálkového ovládání

Dolní tlačítka na dálkovém ovládání

Dodané dálkové ovládání a také uspořádání tlačítek a jejich názvy se liší v závislosti na modelu/zemi/oblasti.



+/- (Hlasitost)

Nastavuje hlasitost.

(Přepnout)

Slouží k přepínání mezi dvěma kanály nebo vstupy. Televizor se bude přepínat mezi aktuálním kanálem nebo vstupem a naposledy vybraným kanálem nebo vstupem.

(Ztlumit)

Ztlumí zvuk. Opětovným stisknutím zvuk obnovíte.

Rada

Službu přístupnosti lze zapnout a vypnout podržením tlačítka (Ztlumit).

CH +/- (Kanál)

V televizním režimu: Zvolí kanál.

V textovém režimu: Zvolí (Další) nebo (Předchozí) stránku.

AUDIO

Zvolí zvuk vícejazyčného zdroje nebo duální zvuk aktuálně sledovaného programu (závisí na zdroji programu).

(Nastavení titulků)

Zapne či vypne titulky (když je tato funkce dostupná).

HELP

Zobrazí nabídku nápovědy. Odtud získáte přístup k uživatelské příručce.

(Rychle zpět) / (Přehrát) / (Rychle vpřed) / (Pozastavit)

Ovládá multimediální obsah v televizoru a připojeném zařízení, které je kompatibilní s funkcí BRAVIA Sync.

REC

Nahrát aktuálně zobrazený program na zařízení USB HDD nebo DVR po nastavení [Nastavení kabelového/satelitního přijímače] (pouze pro některé oblasti / země / modely televizoru).

EXIT

Zobrazí předchozí obrazovku nebo zavře nabídku. Pokud je k dispozici služba interaktivních aplikací, stisknutím tuto službu ukončíte.

Související témata







- Horní tlačítka na dálkovém ovládní
- Prostřední tlačítka na dálkovém ovládní



[16] Začínáme



Připojovací konektory

Dostupné typy a tvary konektorů se liší v závislosti na vašem televizoru.

Informace o umístění konektorů najdete v dokumentu Průvodce nastavením (tištěná příručka).

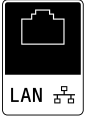
Svorka	Popis
	<p>USB HDD REC</p> <p>Slouží k připojení pevného disku s rozhraním USB nebo digitálního fotoaparátu / videokamery / paměťového zařízení USB.</p>
	<p>AV IN</p> <p>Slouží k připojení pro VCR / videoherní zařízení / DVD přehrávač / videokameru / externí box.^{*1}</p> <p>Pro připojení kompozitního videosignálu použijte analogový prodlužovací kabel (není součástí dodávky).</p> <p>^{*1} Pro externí zařízení, která mají pouze výstup SCART AV OUT, použijte adaptér SCART-RCA a analogový prodlužovací kabel.</p> <p>Podrobnější informace o typu analogového prodlužovacího kabelu najdete v části Připojení přehrávače Blu-ray nebo DVD.</p>
	<p> (Sluchátka)</p> <p>Slouží k připojení konektoru sluchátek pro poslech zvuku televizoru. Podporuje pouze 3kolíkový stereo mini konektor.</p> <p>Poznámka</p> <p>Neumožňuje současný výstup zvuku do sluchátek a do reproduktorů televizoru.</p>
	<p>IR Blaster</p> <p>K ovládní kabelového/satelitního přijímače použijte dálkové ovládní Sony. Připojte kabel pro IR Blaster k portu zařízení IR Blaster na televizoru.</p>
	<p>HDMI IN</p> <p>Slouží k připojení zařízení HDMI. Rozhraní HDMI dokáže pomocí jednoho kabelu přenášet digitální video a zvuk. Pokud si chcete vychutnat vysoce kvalitní obsah 4K, připojte Prémiový vysokorychlostní kabel (kabely) HDMI a volbu [Formát signálu HDMI] nastavte na [Vylepšený formát].</p>
	<p>HDMI IN (8K, 4K 120 Hz)</p> <p>Pokud používáte zařízení HDMI, které podporuje výstup obrazu 8K nebo 4K 120 Hz, připojte Prémiový vysokorychlostní kabel (kabely) HDMI k portu HDMI IN a nastavte položku [Formát signálu HDMI] portu na hodnotu [Vylepšený formát (8K)].</p> <p>[Vylepšený formát (8K)] je k dispozici pouze pro porty HDMI IN podporující rozlišení 8K.</p>

Svorka	Popis
	<p>HDMI IN (eARC/ARC) nebo HDMI IN (ARC) K připojení audiosystému, který podporuje funkci eARC (Enhanced Audio Return Channel) nebo ARC (Audio Return Channel), použijte HDMI port s označením „eARC/ARC“ nebo „ARC“ na televizoru. Jde o funkci, která odesílá zvuk do audiosystému, který podporuje funkci eARC/ARC přes kabel HDMI. Pokud audiosystém funkci eARC/ARC nepodporuje, je nutno jej připojit přes DIGITAL AUDIO OUT (OPTICAL).</p> <p>Poznámka</p> <p>V případě připojení pomocí rozhraní eARC použijte kabel HDMI s Ethernetem.</p>
	<p>DIGITAL AUDIO OUT (OPTICAL) Slouží k připojení audiosystému s optickým audio vstupem. Pokud budete chtít na výstup odeslat digitální zvuk při připojení audiosystému, který není kompatibilní s funkcí ARC/eARC pomocí kabelu HDMI, budete muset připojit optický audio kabel k portu DIGITAL AUDIO OUT (OPTICAL).</p>
	<p>RF (vstup RF) Slouží k připojení kabelu / antény / externího boxu.</p> <p>Poznámka</p> <p>V případě připojení kabelu ke vstupu kabelu/antény spoj utahujte pouze rukou, přetažení spoje může způsobit poškození televizoru.</p>
	<p>(satelitní vstup) Připojuje se k satelitnímu vstupu. Kroky připojení: SUB. → MAIN → Anténa. V případě konektoru SUB. tento slouží k připojení pouze pomocí režimu dvojitého tuneru s výjimkou distribuce jedním kabelem EN50494 (v závislosti na modelu).</p>
	<p>LAN Slouží k připojení k routeru. Slouží k připojení k internetu pomocí kabelu LAN.</p>

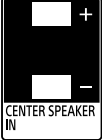
Svorka	Popis
	<p>CAM (Modul podmíněného přístupu) Poskytuje přístup k placeným televizním službám. Podrobnější informace naleznete v návodu k obsluze dodávaném společně s vaším modulem CAM.</p> <p>Poznámka</p> <ul style="list-style-type: none"> • Čipovou kartu nezasouvejte přímo do otvoru CAM televizoru. Je třeba ji zasunout do modulu podmíněného přístupu poskytnutého vaším autorizovaným prodejcem. • CAM není v některých zemích/oblastech podporován. Ověřte si to u svého autorizovaného prodejce. • Pokud po použití internetového videa přepnete na digitální program, může se zobrazit zpráva CAM. • Ze zásuvky CAM televizoru odstraňte maketu karty či kryt (dostupnost závisí na modelu televizoru) jen při zasunování čipové karty do zásuvky CAM.
	<p>COMPONENT IN Slouží k připojení k VCR / videohernímu zařízení / DVD přehrávači / videokameře / externímu boxu*¹. Pokud má vaše zařízení pouze konektory video výstupu, použijte konektory pro komponentní signál. Pokud připojujete mono zařízení, připojte je do audio konektoru (zdířky) L (MONO). ^{*1} Pro externí zařízení, která mají pouze výstup SCART AV OUT, použijte adaptér SCART-RCA.</p>
	<p>COMPONENT IN Slouží k připojení pro DVD přehrávač, pokud je vybaven výstupem komponentního videosignálu. Slouží k připojení komponentního videosignálu, pokud má vaše zařízení výstupní konektory s komponentním videosignálem.</p>
	<p>CENTER SPEAKER IN Pro použití reproduktorů televizoru jako středového reproduktoru zapojte výstup AV receiveru ke zdířce CENTER SPEAKER IN na televizoru.</p> <p>Poznámka</p> <ul style="list-style-type: none"> • Před zapojením kabelů odpojte napájecí kabel televizoru i AV receiveru. • Zkontrolujte, zda je volba [Reproduktor] nastavena na [Audio systém]. • Pokud nezapojujete CENTER SPEAKER IN k AV receiveru, vypněte funkci [Režim středového TV reproduktoru], čímž zabráníte praskání.

[17] Začínáme

Použití funkce rozpoznávání hlasu

- Použití mikrofonu dálkového ovládání Tato funkce je dostupná u televizorů, jejichž dálkové ovládání je vybaveno tlačítkem MIC.

- Použití vestavěného mikrofonu (jen u televizorů s vestavěným mikrofonem)

[18] Použití funkce rozpoznávání hlasu | Použití funkce rozpoznávání hlasu

Použití mikrofonu dálkového ovládání

Dálková ovládání podporující funkci hlasového vyhledávání mají tlačítko MIC a vestavěný mikrofon. Mluvením na mikrofon můžete vyhledávat různý obsah.

1. Stiskněte tlačítko MIC na dálkovém ovládání.
Kontrolka LED na dálkovém ovládání se rozsvítí.
2. Promluvte na mikrofon.

V závislosti na používaném modelu se mohou zobrazit ukázky řeči.

Když promluvíte na mikrofon, zobrazí se výsledky hledání.

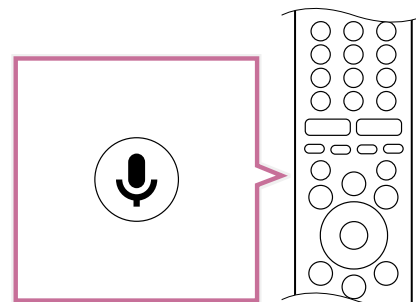

Rada

- Když je na domovské obrazovce zvolena ikona  (Mikrofon), to, zda se použije mikrofon na dálkovém ovládání nebo vestavěný mikrofon, závisí na oblasti/zemi/jazyku/okolnostech.

- Pokud na dálkovém ovládacím tlačítku stisknete tlačítko ▲ (Nahoru), v závislosti na počtu výsledků hledání se mohou zobrazit další výsledky.

Ukázkový snímek obrazovky, když je k dispozici více výsledků hledání

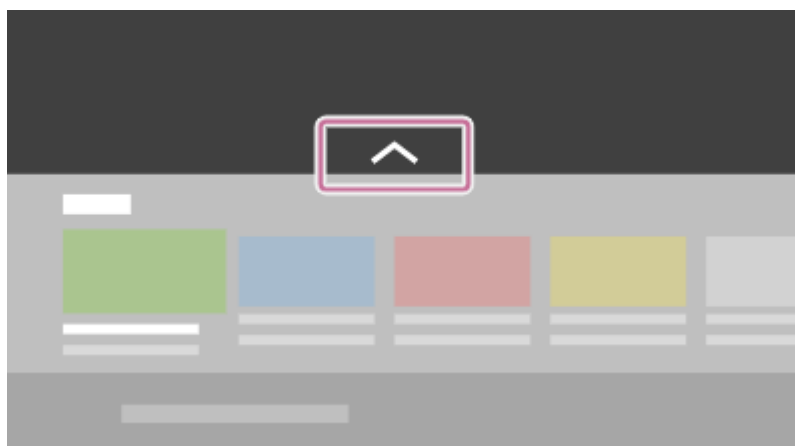

Když nelze vyhledávat hlasem

Znovu v televizoru zaregistrujte hlasové dálkové ovládání, které má tlačítko MIC, a to stisknutím tlačítka HOME a výběrem položek [Nastavení] – [Dálkové ovládání a příslušenství] – [Dálkové ovládání] – [Připojit pomocí Bluetooth].

Poznámka

- K využití funkce hlasového vyhledávání je nutné připojení k internetu.
- Typ dálkového ovládání dodaného s televizorem a dostupnost dálkového ovládání s integrovaným mikrofonem se liší v závislosti na modelu/oblasti/zemi. Pro některé modely/oblasti/země je k dispozici volitelné dálkové ovládání.

[19] Použití funkce rozpoznávání hlasu | Použití funkce rozpoznávání hlasu

Použití vestavěného mikrofonu (jen u televizorů s vestavěným mikrofonem)

Vestavěný mikrofon nemusí být k dispozici v závislosti na oblasti, zemi nebo jazyce.

Podrobnosti o jazycích, které funkci vestavěného mikrofonu podporují, najdete na stránce podpory společnosti Sony.

<https://www.sony.net/tv-hf/aep/>

Rada

Adresa URL se může bez upozornění změnit.

Když se postavíte čelem k televizoru a vyslovíte „Ok Google“, můžete ovládat následující funkce bez použití rukou.

- Hlasové vyhledávání

- Ovládání televizoru

Otočte se čelem k televizoru a vyslovte „Ok Google“.

Když LED kontrolka začne blikat, otočte se k televizoru a vyslovte příkaz. Způsob fungování kontrolky LED je závislý na modelu.

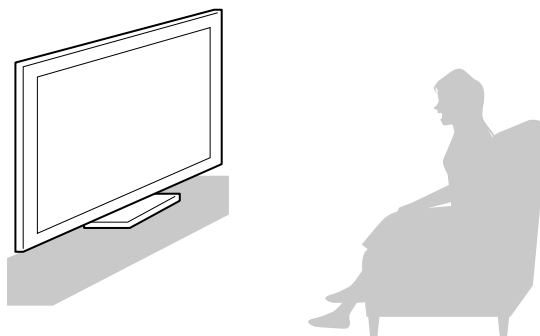

Pokud je v nabídce dostupná funkce [Operační odpověď] (modely s LED kontrolkou pro hlasovou funkci)

Když bude LED kontrolka hlasové funkce blikat bíle, vyslovte příkaz.

1. LED kontrolka hlasové funkce se nachází na levé spodní straně televizoru.
2. LED kontrolka ve spodní středové části televizoru se rozsvítí žlutě, když bude povolena funkce [Zjišťování příkazu „Ok Google“].

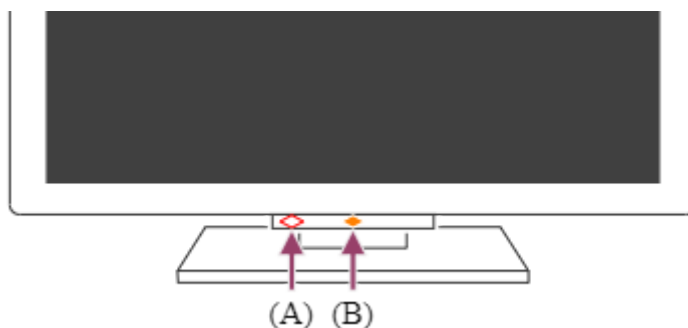

Pokud je v nabídce dostupná funkce [Osvětlení LED] (modely s podporou funkce Osvětlení LED)

Když bude kontrolka Osvětlení LED blikat žlutě, vyslovte příkaz.

1. Kontrolka Osvětlení LED je v dolní středové části televizoru.
2. LED kontrolka vestavěného mikrofону je v pravé dolní části televizoru. Svítí žlutě, když je povolena funkce [Zjišťování příkazu „Ok Google“].

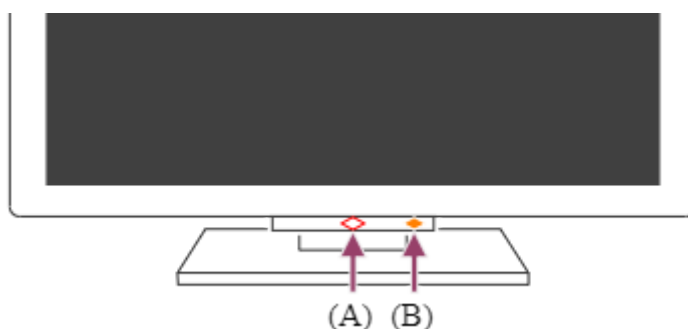

Chcete-li použít vestavěný mikrofón, zapněte následující nastavení.

1. Stiskněte tlačítko HOME a vyberte položky [Nastavení] — [Předvolby zařízení] — [Asistent Google] — [Zjišťování příkazu „Ok Google“].

Poznámka

K využití vestavěného mikrofonu je nutné připojení k internetu.

Rada

Když je vestavěný mikrofon zapnutý, kontrolka LED vestavěného mikrofonu svítí oranžově, i když je televizor vypnutý (můžete také nastavit, aby nesvítila).

Související témata

- Připojení k síti
- Jak fungují kontrolky LED
- Chcete zhasnout LED kontrolku, aby se nerozsvěcovala ani neblinkala.

[20] Začínáme

Zajištění pravidelného aktualizování televizoru

Televizor získává v pohotovostním / síťovém pohotovostním režimu různá data, například data programových průvodců. Aby mohly proběhnout potřebné aktualizace televizoru, doporučujeme televizor vypínat běžným způsobem pomocí tlačítka napájení na dálkovém ovládání nebo televizoru.

[21] Začínáme

Představení systému Android TV™

- Zobrazení obrazu na malé obrazovce
- Instalace aplikací z obchodu Google Play Store
- Přesun aplikací na paměťové zařízení USB
- Prohlížení internetových médií
- Používání bezpečných aplikací a služeb streamování videa (Zabezpečení a omezení)

[22] Představení systému Android TV™ | Představení systému Android TV™

Zobrazení obrazu na malé obrazovce



Obraz, který sledujete (televizní programy nebo obsah ze zařízení s připojením HDMI), si můžete zobrazit jako malou obrazovku v rohu.

Umístění malé obrazovky je závislé na televizoru.



Zobrazení obrazu jako malé obrazovky

1. Při sledování televizního programu stiskněte tlačítko TV, vyberte položku [Ovládání televizoru] nebo [Dálkové ovládání] v části [TV nabídka] a potom vyberte položku [Obraz v obraze].

Při sledování obsahu z externího vstupu stiskněte tlačítko  (Informace / zobrazení textu) a vyberte ikonu  (Obraz v obraze).

Stávající obraz se zobrazí jako malá obrazovka v rohu.

Poznámka

- Malá obrazovka se zobrazí přes naposledy použitou aplikaci. Zobrazená aplikace se však může v závislosti na určitých podmínkách lišit.
- Operace, jako je změna kanálu, jsou při sledování s malou obrazovkou vypnuty.
- Televizní program, externí vstup, např. zařízení HDMI, aplikace přehrávající filmy či některé aplikace, které přehrávají obraz nebo zvuk, nelze zobrazit současně.
- Umístění malé obrazovky je upraveno automaticky. Nelze je nastavit ručně.

Zavření malé obrazovky nebo návrat k zobrazení přes celou obrazovku

1. Stisknutím tlačítka HOME zobrazíte nabídku Home.
V horní části obrazovky se zobrazí zpráva pro malou obrazovku.
2. Ve zprávě o zobrazení malé obrazovky vyberte možnost [Otevřít].
3. Pomocí tlačítek pod malou obrazovkou můžete tuto obrazovku zavřít nebo se můžete vrátit na celou obrazovku.

Níže uvedený snímek je ilustrační a od skutečné obrazovky se může lišit.

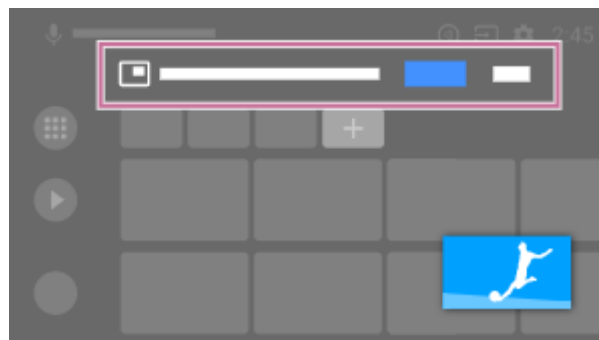

[23] Představení systému Android TV™ |
Představení systému Android TV™



Instalace aplikací z obchodu Google Play Store

Do televizoru můžete nainstalovat aplikace z obchodu Google Play Store stejným způsobem jako u chytrých telefonů a tabletů.

Poznámka

- Můžete instalovat jen aplikace kompatibilní s televizory. Mohou se lišit od aplikací pro chytré telefony a tablety.
- K instalaci aplikací z obchodu Google Play Store je nezbytné připojení k internetu a účet Google.

Rada

- Pokud nemáte účet Google nebo chcete vytvořit sdílený účet, přejděte na následující webovou stránku a vytvořte nový účet.
<https://accounts.google.com/signup>
Výše uvedená webová stránka se může lišit v závislosti na vaší oblasti/zemi. Také může být kdykoli bez předchozího upozornění změněna. Podrobnosti zjistíte na domovské stránce Google.
- Doporučujeme vám účet Google vytvořit prostřednictvím počítače nebo mobilního zařízení.
 1. Stiskněte tlačítko HOME, vyberte položku  (ikona Aplikace) v nabídce Home a v seznamu aplikací vyberte položku Google Play Store.
Pokud má dodané dálkové ovládání tlačítko APPS, stisknutím tohoto tlačítka APPS lze zobrazit seznam aplikací.
 2. Vyberte aplikaci, kterou chcete nainstalovat.

Po stažení se aplikace automaticky nainstaluje a přidá. Její ikona se zobrazí v seznamu nainstalovaných aplikací, odkud ji můžete spustit.

Informace o placených aplikacích

V obchodě Google Play Store jsou k dispozici bezplatné i placené aplikace. Abyste mohli zakoupit placenou aplikaci, potřebujete kód předplacené dárkové karty Google Play nebo údaje platební karty. Dárkovou kartu Google Play můžete zakoupit u různých prodejců.

Odstranění aplikace

-
1. Stiskněte tlačítko HOME, vyberte položku  (ikona Aplikace) v nabídce Home, v seznamu aplikací vyberte položku Google Play Store a potom vyberte Moje aplikace.
Pokud má dodané dálkové ovládání tlačítko APPS, stisknutím tohoto tlačítka APPS lze zobrazit seznam aplikací.
 2. Vyberte aplikaci, kterou chcete odstranit, a odinstalujte ji.

Související témata

- Připojení k síti pomocí kabelu LAN
- Použití rozhraní Wi-Fi pro připojení televizoru k internetu/síti
- Přesun aplikací na paměťové zařízení USB

[24] Představení systému Android TV™ | Představení systému Android TV™

Přesun aplikací na paměťové zařízení USB

Stažené aplikace můžete přesunout na paměťové zařízení USB, čímž uvolníte paměť televizoru.

Poznámka

- Při formátování paměťového zařízení USB dojde k vymazání všech dat, která jsou v něm uložena. Důležitá data před formátováním zálohujte.
 - Provedením tohoto postupu zformátujete paměťové zařízení USB pro výhradní použití televizorem. Z toho důvodu nemusí být možné toto paměťové zařízení USB dále používat například v počítači.
 - Některé aplikace nelze přesunout na paměťové zařízení USB.
1. Připojte paměťové zařízení USB k televizoru.
 2. Stiskněte tlačítko HOME a poté vyberte položky [Nastavení] — [Předvolby zařízení] — [Úložiště] — požadované paměťové zařízení USB.
 3. Naformátujte je jako zařízení vnitřního úložiště.
 4. Po dokončení formátování stiskněte tlačítko HOME a poté vyberte položky [Nastavení] — [Aplikace].
 5. Vyberte aplikaci, kterou chcete přesunout na paměťové zařízení USB.
 6. Vyberte jako použité úložiště paměťové zařízení USB. Aplikace bude přesunuta na paměťové zařízení USB.

Rada

Opakováním kroků 4 až 6 můžete na paměťové zařízení USB přesunout další aplikace.

Odebrání paměťového zařízení USB

1. Stiskněte tlačítko HOME, vyberte položky [Nastavení] — [Předvolby zařízení] — [Úložiště] — požadované paměťové zařízení USB a poté vyberte možnost odebrání.

Poznámka

- Paměťové zařízení USB slouží pouze k ukládání aplikací. Pokud chcete zařízení používat k jiným účelům, musíte je znovu naformátovat.
- Pokud aplikaci uloženou v paměťovém zařízení USB odstraníte prostřednictvím počítače, nebudete ji moci v televizoru spustit.
- Pokud paměťové zařízení USB odeberete z televizoru, nebudete moci používat aplikace, které na něj byly přesunuty.
- Paměťové zařízení USB nelze použít jako místo k instalaci aplikace. Nejprve aplikaci do televizoru instalujte běžným způsobem a až poté ji přesuňte na paměťové zařízení USB.

[25] Představení systému Android TV™ | Představení systému Android TV™

Prohlížení internetových médií

Ke sledování obsahu z internetu můžete použít služby ke streamování videa jako YouTube™ a Netflix. Dostupnost služeb se v různých zemích a oblastech liší. Tyto služby můžete spustit výběrem příslušných ikon v nabídce Home.

Poznámka

Ke sledování obsahu z internetu je nutné připojení k internetu.

Související témata

- Používání bezpečných aplikací a služeb streamování videa (Zabezpečení a omezení)
- Připojení k síti pomocí kabelu LAN
- Použití rozhraní Wi-Fi pro připojení televizoru k internetu/síti
- Nabídka Home

[26] Představení systému Android TV™ | Představení systému Android TV™

Používání bezpečných aplikací a služeb streamování videa (Zabezpečení a omezení)

Bezpečné používání televizoru můžete zajistit nastavením omezení instalace pro aplikace stažené z neznámých zdrojů či věkových omezení pro programy a videa. (V závislosti na vašem modelu/oblasti/zemi nemusí být některé funkce k dispozici.)

1. Stiskněte tlačítko HOME a poté vyberte položku [Nastavení] — [Předvolby zařízení] — potom možnosti jako [Zabezpečení a omezení] nebo [Rodičovská kontrola] — [Kanály & Externí vstupy], [Aplikace] nebo [Doba použití obrazovky].

Poznámka

- Pokud změníte nastavení [Zabezpečení a omezení], vaše zařízení a osobní data budou zranitelnější vůči útokům neznámých aplikací z jiných zdrojů, než je služba Play Store. Souhlasíte se svou výhradní zodpovědností za jakákoli poškození zařízení nebo ztráty dat v důsledku použití těchto aplikací.
- Zapomenete-li kód PIN pro omezený profil, musíte televizor resetovat do původního továrního nastavení. Zajistěte, že kód PIN nezapomenete.

Rada

Další samostatná omezení mohou být k dispozici v závislosti na aplikaci. Podrobnosti najdete v nápovědě k aplikaci.

[27] Začínáme

Základní provoz

- Nabídka Home
- Použití funkce TV nabídka
- Použití funkce Rychlá nastavení
- Volba vstupů
- Změna kvality obrazu a zvuku podle vašich požadavků
- Jak fungují kontrolky LED

[28] Základní provoz | Základní provoz

Nabídka Home

Obrazovka, která se otevře po stisknutí tlačítka HOME na dálkovém ovládacím, se nazývá nabídka Home. Pomocí nabídky Home můžete vyhledávat obsah a vybírat doporučený obsah, aplikace a nastavení.

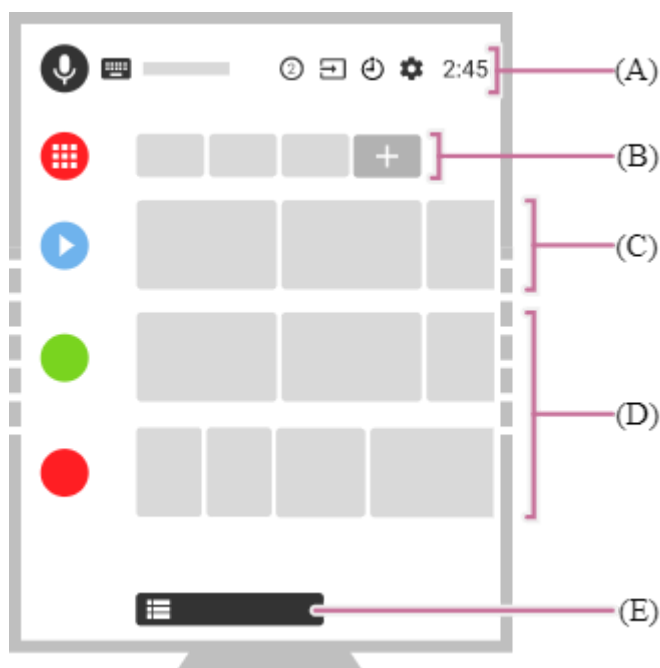

Vyhledávání, oznámení, zadávání, časovače a nastavení (A)

(Mikrofon) / (Klávesnice na obrazovce):

Pomocí mikrofonu na dálkovém ovládní, vestavěného mikrofonu nebo klávesnice na obrazovce televizoru můžete zadávat klíčová slova a hledat různý obsah. Když je na domovské obrazovce zvolena ikona  (Mikrofon), to, zda se použije mikrofon na dálkovém ovládní nebo vestavěný mikrofon, závisí na oblasti/zemi/jazyku/okolnostech. Informace o hlasovém vyhledávání najdete na stránce Použití mikrofonu dálkového ovládní.

(Oznámení):

Zobrazí se, když je k dispozici oznámení, například při problému s připojením. Patří sem i oznámení BRAVIA, jako jsou aktualizace softwaru a nízká úroveň baterie v dálkovém ovládní. Číslo označuje počet oznámení.

(Vstupy):

Přepne vstupní zařízení připojené k televizoru.

(Časovače):

Umožňuje konfigurovat nastavení [Časovač zapnutí] a [Časovač vypnutí]. Podrobnosti zjistíte na stránce Časovače.

(Nastavení):

Umožňuje konfigurovat různá nastavení týkající se televizoru. Podrobnosti zjistíte na stránce Nastavení.

Aplikace (B)

Můžete zobrazit své oblíbené aplikace.

- Když vyberete možnost [Aplikace], zobrazí se seznam nainstalovaných aplikací.
- Chcete-li přidat aplikaci mezi oblíbené aplikace, vyberte možnost [Přidat aplikaci do oblíbených].
- Jestliže vyberete přidanou aplikaci a stisknete a přidržíte tlačítko  (Zadat) na dálkovém ovládní, můžete změnit pořadí řazení nebo odebrat oblíbenou aplikaci.
- Když vyberete aplikaci televizoru, můžete sledovat různá televizní vysílání nebo obsah z externího vstupu.

Čeká na vás (C)

V závislosti na obsahu zobrazí obsah, který můžete sledovat potom.







Poznámka

Pokud není k dispozici žádný příslušný obsah, [Čeká na vás] se nemusí zobrazit.

Kanály (D)

Řádky pod položkou Aplikace (B) se nazývají „kanály“. Zde můžete sledovat doporučený obsah ze služeb streamování videa.

Rada

- [TV] zobrazuje historii nedávno sledovaných kanálů.
- Do položky Čeká na vás můžete přidat obsah tak, že zvolíte obsah libovolného kanálu a potom přidržíte tlačítko  (Zadat) na dálkovém ovládacím zařízení.
- Některé kanály v části „Kanály (D)“ můžete přesunout v nabídce Home. Pomocí tlačítek  (Nahoru) /  (Dolů) vyberte kulatou ikonu řádku, který chcete posunout, a stiskněte tlačítko  (Vlevo) (nebo  (Vpravo) v závislosti na zvoleném jazyce menu televizoru) pro posunutí řádku nahoru nebo dolů stisknutím tlačítek  (Nahoru) /  (Dolů).

Přizpůsobit kanály (E)

Položka [Přizpůsobit kanály] slouží k zobrazení nebo skrytí vybraných kanálů.

Rada

Další informace najdete v části „Časté dotazy“ na webu podpory společnosti Sony.
Časté dotazy k řešení potíží

[29] Základní provoz | Základní provoz

Použití funkce TV nabídka

Během sledování televizního vysílání stisknutím tlačítka TV zobrazíte položku [TV nabídka]. [TV nabídka] bude obsahovat seznam kanálů a vy můžete během sledování televizního vysílání snadno vybírat programy na jiných kanálech.

Při použití vestavěného tuneru můžete přidat oblíbené kanály.



Poznámka

Zobrazené obrazovky a nabídky se mohou lišit v závislosti na tom, co sledujete, a na vašem modelu/oblasti/zemi.

1. Během sledování televizního vysílání stiskněte tlačítko TV. TV nabídka se zobrazuje v dolní části obrazovky.

2. Přesuňte aktivní prvek vlevo nebo vpravo a zvolte program, který chcete sledovat. Pokud přesunete aktivní prvek dolů a zvolíte položku [Ovládání televizoru] nebo [Dálkové ovládání], zobrazí se možnosti dostupné při sledování. Můžete také vybrat možnosti jako [Digitální] nebo [Kabelové], kterými změníte zobrazený seznam kanálů. (Zobrazené možnosti jsou závislé na tom, na co se díváte.)

Rada

- Pokud vyberete položku [Přidat k oblíbeným] v části [Ovládání televizoru], můžete přidat právě sledovaný kanál na seznam [Oblíbené kanály].
- Pokud máte aplikaci YouView, můžete stisknout tlačítko TV na dálkovém ovládání a spustit tak YouView. (Pouze modely pro Spojené království)
- Můžete použít také tlačítko TV na dálkovém ovládání a zobrazit seznam kanálů kabelového/satelitního přijímače podle níže uvedeného postupu. Stiskněte tlačítko HOME a poté vyberte položku [Nastavení] — [Sledování televizoru] — [Zástupce pro tlačítko TV].

Pak vyberte vstup, ke kterému je připojený kabelový/satelitní přijímač.

- Pokud jste kabelový/satelitní přijímač nakonfigurovali během úvodního nastavení, můžete stisknutím tlačítka TV zobrazit seznam kanálů kabelového/satelitního přijímače. Kabelový/satelitní přijímač můžete rovněž ovládat pomocí ovládacího panelu, který se zobrazí volbou [Dálkové ovládání].

Modely umožňující ovládání kabelového/satelitního přijímače mají položku [Nastavení kabelového/satelitního přijímače] v části [Nastavení] — [Sledování televizoru] — [Externí vstupy].

[30] Základní provoz | Základní provoz

Použití funkce Rychlá nastavení

Pokud na dálkovém ovládání stisknete tlačítko  (Rychlá nastavení) nebo ACTION MENU, můžete na aktuální obrazovce rychle získat přístup k různým funkcím, jako například [Režim obrazu], [Časovač vypnutí] nebo [Vypnutý obraz], a k nastavením, jako je například [Reproduktor], a to v závislosti na připojených zařízeních. Pomocí položky [Rychlá nastavení] můžete zobrazit také [Nastavení].



Poznámka

Nabídky zobrazované v nastavení televizoru se liší v závislosti na modelu, oblasti nebo zemi.





1. Stiskněte tlačítko  (Rychlá nastavení) nebo ACTION MENU na dálkovém ovládání.
2. Přesuňte aktivní prvek a změňte nebo vyberte nastavení.



Změna zobrazených nastavení

1. Stiskněte tlačítko  (Rychlá nastavení) nebo ACTION MENU na dálkovém ovládacím zařízení.
2. Přesuňte aktivní prvek vlevo nebo vpravo a vyberte položku  (Změnit).
3. Vyberte požadované nastavení.
4. Vyberte možnost [Zavřít].

Rada





- Pokud chcete změnit pořadí nebo skrýt zobrazenou položku, stiskněte a přidržejte tlačítko  (Zadat) na dálkovém ovládacím zařízení, když je daná položka zvýrazněná, a zobrazí se možnosti [Přemístit] a [Skrýt]. Když vyberete možnost [Přemístit], použijte k přesunu položky do požadované pozice tlačítko  (Vlevo) /  (Vpravo) na dálkovém ovládacím zařízení a poté na dálkovém ovládacím zařízení stiskněte tlačítko  (Zadat).
- Pomocí volby [Oznámení služby BRAVIA] v části Rychlá nastavení můžete zkontrolovat, zda jsou k dispozici oznámení o nových aktualizacích softwaru nebo nízkém napětí baterie v dálkovém ovládacím zařízení.

[31] Základní provoz | Základní provoz

Volba vstupů

Chcete-li použít zařízení (například přehrávač Blu-ray/DVD nebo jednotku USB disk) připojené k televizoru, nebo sledovat televizní program po použití ext. zařízení, musíte přepnout vstup.





Jestliže upravíte položky nebo přidáte aplikace, můžete k nim přejít z obrazovky pro výběr vstupu.

1. Abyste zvolili připojené zařízení, opakovaně stiskněte tlačítko  (Výběr vstupu). Případně stiskněte tlačítko  (Výběr vstupu), pomocí tlačítek  (Vlevo) /  (Vpravo) vyberte připojené zařízení a potom stiskněte tlačítko  (Zadat).





Poznámka

Pokud ke vstupu HDMI nejsou připojena žádná zařízení, vstup HDMI se v části [Nabídka vstupů] nemusí zobrazovat.

Úprava položek vstupu

-
1. Stiskněte tlačítko  (Výběr vstupu).
 2. Stiskněte tlačítko  (Vpravo) (nebo tlačítko  (Vlevo) v závislosti na zvoleném jazyce menu televizoru) a vyberte položku  (Změnit).
 3. Vyberte aplikaci, vstup nebo zařízení, které chcete zobrazit nebo skrýt.
 4. Vyberte možnost [Zavřít].

Rada

- Pokud chcete změnit pořadí nebo skrýt zobrazenou položku, stiskněte a přidrže tlačítko  (Zadat) na dálkovém ovládacím zařízení, když je daná položka zvýrazněná, a zobrazí se možnosti [Přemístit] a [Skrýt]. Když vyberete možnost [Přemístit], použijte k přesunu položky do požadované pozice tlačítko  (Vlevo) /  (Vpravo) na dálkovém ovládacím zařízení a poté na dálkovém ovládacím zařízení stiskněte tlačítko  (Zadat).
- Na televizní vysílání můžete jednoduše přepnout stisknutím tlačítka TV na dálkovém ovládacím zařízení.

Přepnutí z nabídky Home

1. Stiskněte tlačítko HOME a poté vyberte vstupní zdroj z nabídky [Vstupy].

[32] Základní provoz | Základní provoz

Změna kvality obrazu a zvuku podle vašich požadavků

- Nastavení kvality obrazu
- Pokročilá nastavení „Obraz“
- Nastavení kvality zvuku
- Pokročilá nastavení „Zvuk“
- Probíhá automatická akustická kalibrace

[33] Změna kvality obrazu a zvuku podle vašich požadavků | Změna kvality obrazu a zvuku podle vašich požadavků | Změna kvality obrazu a zvuku podle vašich požadavků

Nastavení kvality obrazu

Můžete nakonfigurovat různá nastavení týkající se displeje televizoru, například barvy a jas pro nastavení kvality obrazu nebo velikost obrazovky.

Poznámka

Vlastní zobrazení se může lišit nebo některá nastavení nemusí být k dispozici. Závisí to na modelu/zemi/oblasti a sledovaném obsahu.

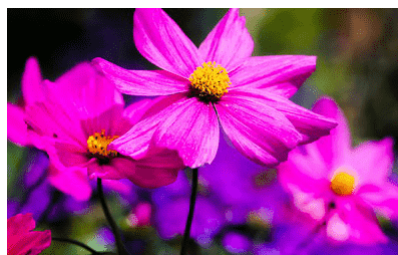

Stiskněte tlačítko HOME a poté vyberte položky [Nastavení] — [Zobrazení a zvuk] — požadovanou možnost.

Můžete změnit následující nastavení.

Obraz

Nastavit obraz, např. jas, barevnou sytost a odstín.

Základní

Můžete nastavit následující položky.

Režim obrazu

Kvalitu obrazu změňte podle sledovaného obsahu, například pro sledování filmů nebo sportu.

Podrobnosti najdete v části Pokročilá nastavení „Obraz“.

Reset nastavení obrazu pro ***

Obnovte hodnoty nastavení obrazu pro aktuální režim obrazu zpět na výchozí hodnoty.

Automatický režim obrazu

Automaticky vybírá režim obrazu na základě zobrazeného obsahu.

Režim Kalibrovaný ***

Při sledování podporovaného obsahu pro streamování videa a podporovaných aplikací nastaví kvalitu obrazu blízko kvalitě určené tvůrcem obsahu.

Senzor osvětlení

Optimalizovat jas podle okolního osvětlení.

Jas

Upravte nastavení tak, aby zobrazovalo nejjasnější bílou a nejhlubší černou.

Podrobnosti najdete v části Pokročilá nastavení „Obraz“.

Barevná sytost

Nastaví úroveň sytosti barev a odstín.

Podrobnosti najdete v části Pokročilá nastavení „Obraz“.

Čistota

Upraví čistotu obrazu a sníží jeho hrubost.

Podrobnosti najdete v části Pokročilá nastavení „Obraz“.

Pohyb

Můžete nastavit následující položky.

Motionflow

Vyhlazuje pohyblivý obraz. Zvýší počet snímků obrazu, takže obraz bude plynulejší. Pokud vyberete položku [Personální], můžete upravit [Plynulost] a [Čistota].

Režim filmu

Optimalizuje kvalitu obrazu na základě obsahu videa, např. filmů nebo počítačové grafiky. Plynule přehrává zaznamenaný pohyb (obsah zaznamenaný s frekvencí 24 snímků za sekundu), například u filmů.

Signál videa

Můžete nastavit následující položky.

Režim HDR

Obraz vhodný pro signál HDR (High Dynamic Range).

Rozsah videa HDMI

Vyberte rozsah signálu pro vstup HDMI.

Barevný prostor

Změňte rozsah reprodukce barev.

Pokr. nastavení barev

Můžete nastavit následující položky.

Pokr. teplota barev: Základní

Nakonec můžete upravit teplotu barev pro každou z barev.

Pokr. teplota barev: Vícebodový (*)**

Před expedicí je provedeno optimální nastavení. Toto nastavení je určené pro odborníky. Při nastavování doporučujeme použít analyzátor barev.

Nastavení jednotlivých barev

Nastavení odstínu, sytosti a jasu pro každou barvu.

Nastavení obrazovky

Nastavit poměr stran a viditelnou oblast obrazovky.

Širokoúhlý režim

Nastavit velikost obrazu.

Výchozí nastavení 4:3

Automatická změna velikosti pro obraz 4:3.

Plocha zobrazení - auto

Automaticky nastaví viditelnou oblast obrazovky podle signálu.

Rozsah zobrazení

Nastavit viditelnou oblast obrazovky.

Poloha obrazovky

Nastavit vertikální a horizontální polohu obrazovky.

Vertikální velikost

Roztáhnout obraz vertikálně.

[34] Změna kvality obrazu a zvuku podle vašich požadavků | Změna kvality obrazu a zvuku podle vašich požadavků | Změna kvality obrazu a zvuku podle vašich požadavků

Pokročilá nastavení „Obraz“

Tato stránka popisuje různá nastavení funkcí, které můžete nakonfigurovat v nastavení [Obraz].

Poznámka

Vlastní zobrazení se může lišit nebo některá nastavení nemusí být k dispozici. Závisí to na modelu/zemi/oblasti a sledovaném obsahu.

Nastavení [Režim obrazu]

Nastavení	Popis
Živý	Obraz s vylepšenými hranami a kontrastem.
Standardní	Obraz vhodný pro základní domácí využití.
Kino	Režim obrazu vhodný pro sledování filmů.
Hra	Obraz vhodný pro hraní video her.
Grafika	Obraz vhodný pro sledování tabulek a znaků.
Fotografie	Režim obrazu vhodný pro prohlížení fotek.
Personální	Přizpůsobit nastavení obrazu.
Dolby Vision světlý režim	Obraz vhodný pro sledování ve světlé domácí místnosti.
Dolby Vision tmavý režim	Obraz vhodný pro sledování v tmavé domácí místnosti.

Nastavení [Jas]

Nastavení	Popis
Jas	Nastavit úroveň intezity obrazovky.
Kontrast	Nastavit úroveň bílé v obrazu.
Gamma	Nastavit vyvážení světlých a tmavých scén. Zvýšit nebo snížit jas mezi bílou a černou.
Úroveň černé	Nastavit úroveň černé v obrazu.

Nastavení	Popis
Nastavení černé	Vylepšením černé v obrazu zajistit silnější kontrast.
Pokr. zvýraznění kontrastu	Automaticky nastavuje kontrast podle jasu obrazu.
Automatické lokální snížení jasu	Optimalizuje kontrast nastavením jasu v jednotlivých částech obrazovky.
X-tended Dynamic Range	Upravit špičkovou intenzitu pro nejjasnější bílou a nejhlubší černou.
Špičková intenzita	Upravit špičkovou intenzitu pro nejjasnější bílou.

Nastavení [Barevná sytost]

Nastavení	Popis
Barevná sytost	Nastavit úroveň sytosti barev.
Odstín	Nastavit zelený a červený tón.
Barevná teplota	Nastavit teplotu barev.
Živé barvy	Zlepšuje živost barev.

Nastavení [Čistota]

Nastavení	Popis
Ostrost	Nastavit detaily obrazu.
Funkce Reality Creation	Nastavuje zrnitost a šum k dosažení realistického obrazu. Pokud vyberete položku Ručně, můžete upravit Rozlišení.
Redukce náhodného šumu	Redukovat opakovaný náhodný šum.
Digitální redukce šumu	Redukovat šum video komprese.
Hladký přechod	Vytvořením hladkých přechodů redukovat falešné obrysy na plochých površích.

Rada

Další informace najdete v souvisejících tématech níže nebo v části „Časté dotazy“ na webu podpory společnosti Sony.

Časté dotazy k řešení potíží

Související témata

Nastavení kvality obrazu

[35] Změna kvality obrazu a zvuku podle vašich požadavků | Změna kvality obrazu a zvuku podle vašich požadavků | Změna kvality obrazu a zvuku podle vašich požadavků

Nastavení kvality zvuku

Můžete nakonfigurovat různá nastavení týkající se zvuku televizoru, například kvalitu zvuku nebo režim zvuku.

Poznámka

Vlastní zobrazení se může lišit nebo některá nastavení nemusí být k dispozici. Závísí to na modelu, zemi či oblasti, nastavení televizoru a připojeném zařízení.

Stiskněte tlačítko HOME a poté vyberte položky [Nastavení] – [Zobrazení a zvuk] – požadovanou možnost.

Můžete změnit následující nastavení.

Zvuk

Upravte nastavení podle vstupu, např. TV nebo HDMI, a další obecná nastavení, abyste mohli poslouchat různé zvukové efekty.

Můžete nakonfigurovat následující nastavení.

Režim zvuku

V závislosti na prostředí a preferencích můžete vybrat režimy jako [Kino], [Hudební] nebo [Dolby Audio].

Přizpůsobení zvuku

Pomocí nastavení Režim zvuku můžete doladit kvalitu zvuku pro každý zvukový režim modelu.

Úroveň hlasitosti

Slouží k úpravě hlasitosti aktuálního vstupu.

Pokročilé nastavení Automatické hlasitosti

Slouží k udržování konstantní hlasitosti u všech programů a vstupů.

Vyvážení

Slouží k nastavení vyvážení reproduktorů.

Poloha TV

Slouží k nastavení zvuku na výstupu reproduktorů televizoru podle polohy televizoru.

Automatická kalibrace akustiky

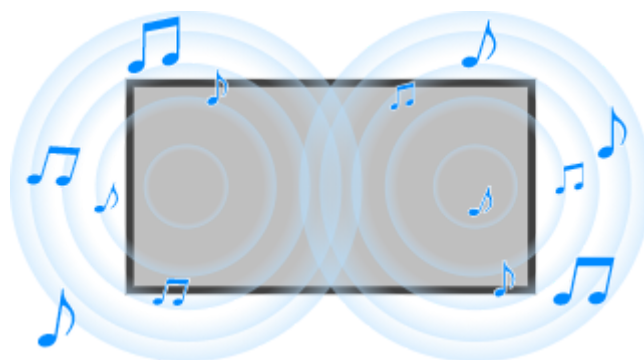

Slouží k nastavení zvukového výstupu podle prostředí sledování. Podrobnosti najdete v části Probíhá automatická akustická kalibrace.

Reset

Vrátí veškerá nastavení zvuku na výchozí nastavení z výroby.

Audio výstup

Použijte k nastavení sluchátek a audiosystému.

Můžete nakonfigurovat následující nastavení.

Reproduktor

Vybrat TV nebo externí reproduktory.

Režim středového TV reproduktoru

Použít reproduktor televizoru jako středový reproduktor systému domácího kina.

Upřednostnění audio systému

Když je tato možnost zapnutá, po spuštění televizoru se automaticky přepne výstup zvuku do zvukového systému kompatibilního s funkcí BRAVIA Sync.

Ovládání domácího kina

Zapne váš zvukový systém a umožní vám jeho ovládání.

Synchronizace režimu zvuku

Zvukové pole zadaného audiosystému se při změně zvukového režimu televizoru automaticky přepne.

A/V synchronizace

Nastavit časování zvuku a videa při použití zvukového zařízení Bluetooth A2DP nebo konkrétního audiosystému připojeného prostřednictvím kabelu HDMI.

Režim eARC

Pokud je vybrána možnost [Auto] a k portu HDMI označeném „ARC“ nebo „eARC/ARC“ je připojeno zařízení podporující eARC, je na výstupu zvuk vysoké kvality.

Digitální audio výstup

Slouží ke konfiguraci způsobu, který se použije pro výstup digitálního zvuku. Toto nastavení je dostupné jen v případě, že je pro položku [Reproduktor] vybráno nastavení [Audio systém].

Hlasitost zvuku z digitálního audio výstupu

Platí pouze pro PCM. Úrovně hlasitosti mezi PCM a komprimovaným zvukem se budou lišit.

Výstup Dolby Digital Plus

Slouží k výběru výstupu pro Dolby Digital Plus pro audiosystémy podporující Dolby Digital Plus a ARC. Pokud používáte ARC a optický výstup audia, vyberte možnost [Dolby Digital]. (Zvuk Dolby Digital Plus bude při optickém výstupu audia ztlumený.)

[36] Změna kvality obrazu a zvuku podle vašich požadavků | Změna kvality obrazu a zvuku podle vašich požadavků | Změna kvality obrazu a zvuku podle vašich požadavků

Pokročilá nastavení „Zvuk“

Tato stránka popisuje různá nastavení funkcí, která můžete nakonfigurovat v položce [Zvuk].

Poznámka

Vlastní zobrazení se může lišit nebo některá nastavení nemusí být k dispozici. Závisí to na modelu, zemi či oblasti, nastavení televizoru a připojeném zařízení.

Nastavení [Režim zvuku]

Nastavení	Popis
Standardní	Optimalizuje kvalitu zvuku pro obecný obsah.
Dialog	Vhodné pro mluvený dialog.
Kino	Optimalizuje prostorový zvuk pro filmy.
Hudební	Poskytuje dynamický a jasný zvuk, jako na koncertě.
Sport	Simuluje větší prostor, například stadion nebo jiné místo konání.
Dolby Audio	Výstupní zvuk je zpracován pomocí technologie Dolby acoustic.

[Přizpůsobení zvuku]

Nastavení	Popis
Prostorový zvuk	Virtuálně reprodukovat realistický prostorový zvuk.
Prostorový efekt	Nastavit prostorový zvukový efekt.
Ekvalizér	Upravit zvuk podle různých frekvencí.
Hlasový zoom	Zvýraznit hlas.
Zvýraznění dialogů	Zvýrazní hlasy, když je pro položku [Režim zvuku] vybráno nastavení [Dolby Audio].

[Úroveň hlasitosti]

Nastavení	Popis
Posunutí hlasitosti	Nastavit hlasitost aktuálního vstupu podle ostatních vstupů.
Dynamický rozsah Dolby	Kompenzuje rozdíl hlasitostí mezi kanály (pouze pro zvuk Dolby Digital).
Úroveň zvuku MPEG	Nastavuje hlasitost zvuku MPEG.

Nastavení	Popis
Dynamický rozsah HE-AAC	Kompenzuje rozdíl hlasitostí mezi kanály (pouze pro zvuk HE-AAC).
Úroveň zvuku HE-AAC	Nastavuje hlasitost zvuku HE-AAC.

Související témata

Nastavení kvality zvuku

[37] Změna kvality obrazu a zvuku podle vašich požadavků | Změna kvality obrazu a zvuku podle vašich požadavků | Změna kvality obrazu a zvuku podle vašich požadavků

Probíhá automatická akustická kalibrace

Zvuk můžete nastavit na nejlepší akustiku pro své prostředí sledování změřením testovacího zvuku z televizoru pomocí mikrofonu v dálkovém ovládní. (Toto nastavení nemusí být v závislosti na modelu k dispozici.)

Modely, které podporují automatickou akustickou kalibraci, mají následující nastavení. [Nastavení] — [Zobrazení a zvuk] — [Zvuk] — [Automatická kalibrace akustiky]

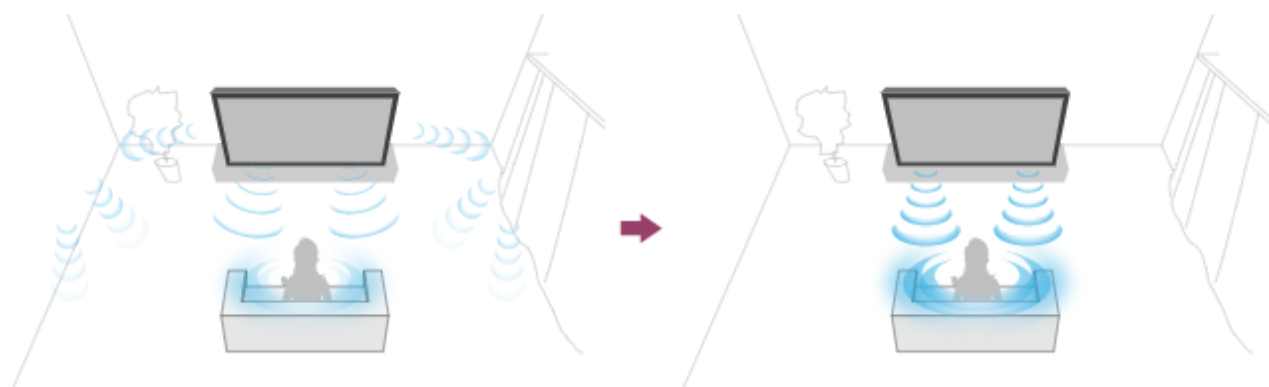

Poznámka

- Kalibrační efekty se budou lišit v závislosti na prostředí sledování.
- Během měření bude z televizoru přehráván hlasitý testovací zvuk.
- Během měření nezakrývejte otvor mikrofonu umístěný na konci dálkového ovládní.
- Během měření nehýbejte dálkovým ovládním. V opačném případě může dojít k nesprávnému měření.
- Kalibraci provádějte, když je kolem vás ticho. Šum může mít za následek nesprávné měření.
- Automatickou akustickou kalibraci není možné provést, pokud používáte sound bar. Změňte následující nastavení.

[Nastavení] — [Zobrazení a zvuk] — [Audio výstup] — [Reproduktor] — [TV reproduktory]

1. Stiskněte tlačítko HOME a poté následující nastavení.
[Nastavení] — [Zobrazení a zvuk] — [Zvuk] — [Automatická kalibrace akustiky] — [Nastavení kalibrace]
2. Proveďte měření podle pokynů na obrazovce.
Akustika bude automaticky upravena na základě výsledků měření vašeho prostředí sledování.

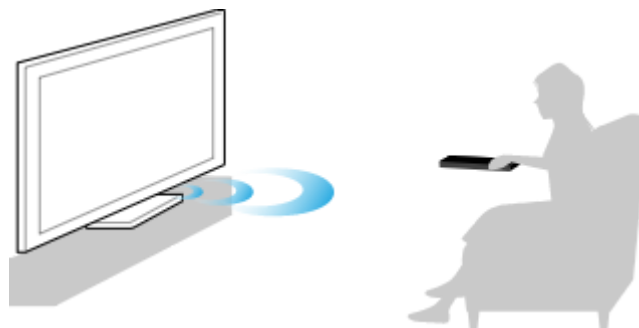

Rada

Automatická akustická kalibrace může selhat v následujících případech.

- Pokud během měření pohnete dálkovým ovládním.
- Pokud se během měření objeví jiné zvuky než testovací (například šum).

[38] Základní provoz | Základní provoz

Jak fungují kontrolky LED

Pomocí stavu LED kontrolky můžete zkontrolovat stav televizoru.

V této řadě existují dva typy modelů: model s LED diodou, která se rozsvěcuje podle [Operační odpověď], a model, který indikuje stav televizoru pomocí osvětlení LED (model s osvětlením LED).

Způsob rozsvícení závisí na nastavení možnosti [Nastavení] — [Předvolby zařízení] — [Kontrolka LED].

Níže najdete podrobnější informace o umístění LED kontrolky a o tom, jak se rozsvěčují v případě různých nastavení.

Pokud je v nabídce volba [Operační odpověď]

1. LED kontrolka hlasové funkce
(Na levé straně spodní části televizoru. Jen u televizorů s vestavěným mikrofonom.*)
2. LED kontrolka Operační odpověď (Uprostřed spodní části televizoru.)

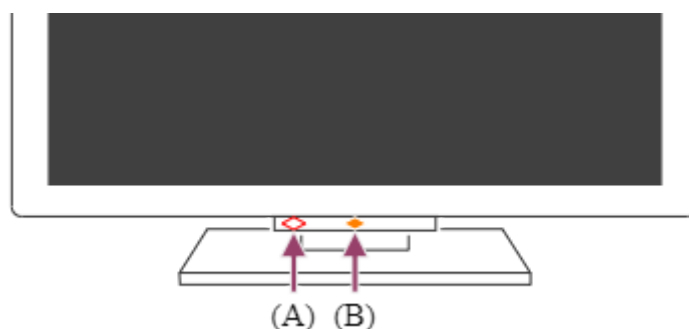

LED kontrolka hlasové funkce

„Svítlí“ nebo „bliká“, když detekuje „Ok Google“ a televizor komunikuje se serverem u modelů s integrovaným mikrofonom a položkou [Operační odpověď] v nabídce. Způsob fungování této LED kontrolky je závislý na stavu komunikace se serverem.

LED kontrolka Operační odpověď

„Rozsvěcí“ nebo „bliká“ bíle, pokud se televizor zapíná, když přijímá signály z dálkového ovládání nebo pokud aktualizuje software pomocí paměťového zařízení USB. Pokud je zapnuta funkce [Zjišťování příkazu „Ok Google“], rozsvítí se žlutě. (Jen u televizorů s vestavěným mikrofonom*)

* Vestavěný mikrofون nemusí být k dispozici v závislosti na oblasti, zemi nebo jazyce.

Rada

Pokud je povolena a potom zakázána funkce [Zjišťování příkazu „Ok Google“], LED kontrolka hlasové funkce se při zapnutém televizoru rozsvítí žlutě. (V pohotovostním / síťovém pohotovostním režimu se vypne.)



Pokud je v nabídce volba [Osvětlení LED]

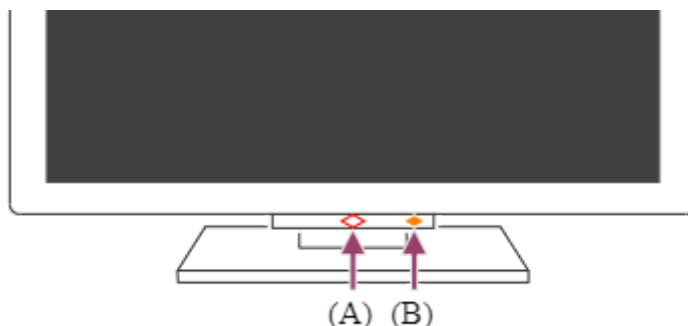

1. Osvětlení LED (Uprostřed spodní části televizoru.)
2. LED kontrolka vestavěného mikrofону (Na pravé straně spodní části televizoru. Jen u televizorů s vestavěným mikrofonom.*)



* Vestavěný mikrofون nemusí být k dispozici v závislosti na oblasti, zemi nebo jazyce.

Osvětlení LED

 Svítlí nebo bliká bíle	<ul style="list-style-type: none">• Když je obrazovka vypnutá• Když se televizor zapíná• Když televizor přijímá signál z dálkového ovládání• Když se aktualizuje software pomocí paměťového zařízení USB atd.
 Bliká modře	Když se k televizoru připojuje mobilní zařízení (chytrý telefon, tablet apod.) v rámci domácí sítě atd.

 Svíí oranžově	<ul style="list-style-type: none"> • Když je nastaven časovač zapnutí • Když je nastaven časovač vypnutí • Je-li nastaven časovač nahrávání (dostupnost této funkce závisí na modelu/zemi/oblasti) atd.
 Svíí růžově	Jestliže televizor nahrává (dostupnost této funkce závisí na modelu/zemi/oblasti)
 Svíí žlutě*	Když detekuje „Ok Google“ a televizor komunikuje se serverem.

* Jen u televizorů s vestavěným mikrofonom

Kontrolka LED vestavěného mikrofonu (jen u televizorů s vestavěným mikrofonom)

Vestavěný mikrofون nemusí být k dispozici v závislosti na oblasti, zemi nebo jazyce.

 Svíí oranžově	Když je vestavěný mikrofون zapnutý
--	------------------------------------

Související témata

- Použití vestavěného mikrofonu (jen u televizorů s vestavěným mikrofonom)
- Chcete zhasnout LED kontrolku, aby se nerozsvěcovala ani neblinkala.
- Funkce domácí síť
- Aktualizace softwaru
- Časovače
- Nahrávání na pevný disk s rozhraním USB

[39] Začínáme

Funkce pro usnadnění přístupu

Tento televizor je vybaven funkcemi k usnadnění přístupu v nabídce [Usnadnění], například funkcí převádějící text zobrazovaný na obrazovce na řeč, funkcí přibližování textu pro snazší čtení a funkcí titulků.

Poznámka

V závislosti na vašem modelu/oblasti/zemi nemusí být některé funkce k dispozici.

Chcete-li nakonfigurovat nastavení funkcí poskytujících pomoc uživateli, stiskněte tlačítko HOME a poté vyberte položky [Nastavení] — [Předvolby zařízení] — [Usnadnění].

Funkce [Usnadnění] nabízí rychlý přístup pomocí zástupce, takže ji můžete zapnout nebo vypnout stisknutím a přidržением tlačítka  (Ztlumit) na dálkovém ovládacím zařízení po dobu 3 sekund.

Rada

- Pro změnu rychlého přístupu vyberte možnost [Zkratka přístupnosti] v nabídce [Usnadnění], povolte [Aktivovat zkratku přístupnosti] a změňte funkci v nabídce [Služba ovládaná zkratkou].
- Chcete-li používat funkci převádění textu na řeč s uživatelskou příručkou, otevřete uživatelskou příručku na webových stránkách podpory společnosti Sony prostřednictvím počítače nebo chytrého telefonu.
<http://www.sony.eu/support/>

[40] Začínáme

Specifikace

Informace o specifikacích naleznete na webu podpory společnosti Sony: Navštivte produktovou stránku svého televizoru a podívejte se na Specifikace. Další informace o webu podpory najdete na stránce Web podpory.



Poznámka

Stránka Specifikace nemusí být v závislosti na vašem modelu k dispozici. V takovém případě použijte dokument Referenční příručka.

Související témata

Technické údaje o video signálu z počítače

[41] Začínáme

Web podpory

Nejnovější informace a online uživatelskou příručku najdete na webu společnosti Sony:

<http://www.sony.eu/support/>

[42] Začínáme

Informace o ochranných známkách

Vewd® Core. Copyright 1995-2020
Vewd Software AS. All rights reserved.

Slovní značka a loga Bluetooth® jsou registrované ochranné známky ve vlastnictví společnosti Bluetooth SIG, Inc. a jakékoliv využívání těchto značek společností Sony Corporation podléhá licenci. Ostatní obchodní značky a obchodní názvy jsou majetkem příslušných vlastníků.



- Wi-Fi®, Wi-Fi Alliance® a Wi-Fi Direct® jsou registrované ochranné známky společnosti Wi-Fi Alliance.
- Logo Wi-Fi CERTIFIED™ je certifikační značka společnosti Wi-Fi Alliance.
- „BRAVIA“, **BRAVIA** a BRAVIA Sync jsou ochranné známky společnosti Sony Corporation.
- Všechny ostatní ochranné známky jsou majetkem příslušných vlastníků.



[43]

Sledování televizoru

- Sledování televizních programů
- Užitečné funkce při sledování televizoru

[44] Sledování televizoru

Sledování televizních programů

- Použití programového průvodce
- Konfigurace nastavení kanálu
- Použití televizních služeb interaktivního vysílání
- Pochopení informací na náhledových ikonách

[45] Sledování televizních programů | Sledování televizních programů

Použití programového průvodce

Můžete rychle najít preferované programy.

1. Stisknutím tlačítka GUIDE zobrazíte digitálního programového průvodce.

2. Zvolte program, který chcete sledovat.
Zobrazí se podrobnosti o programu.
3. Výběrem možnosti [Sledovat] spusťte program.

Rada

- (Pouze pro modely kompatibilní s ovládáním kabelového/satelitního přijímače)
Pokud provádíte nastavení [Nastavení ovládání kabelového/satelitního přijímače] v části [Nastavení kabelového/satelitního přijímače] v položce [Externí vstupy], můžete zobrazit programového průvodce kabelového/satelitního přijímače.
- Pokud máte aplikaci YouView, můžete stisknutím tlačítka GUIDE na dálkovém ovládání během sledování YouView zobrazit YouView Guide. (Pouze modely pro Spojené království)

Související témata

- Jak ovládat kabelový/satelitní přijímač pomocí dálkového ovládání televizoru
- Externí zařízení (např. kabelový/satelitní přijímač) nelze ovládat pomocí zařízení IR Blaster ani dálkového ovládání televizoru. (Jen modely kompatibilní se zařízením IR Blaster nebo modely s podporou ovládání pomocí kabelového/satelitního přijímače)

[46] Sledování televizních programů | Sledování televizních programů

Konfigurace nastavení kanálu

- Příjem digitálních vysílání
- Příjem satelitních vysílání
- Řazení nebo úprava kanálů

[47] Konfigurace nastavení kanálu | Konfigurace nastavení kanálu | Konfigurace nastavení kanálu

Příjem digitálních vysílání

1. Stiskněte tlačítka HOME a poté vyberte položku [Nastavení] — [Sledování televizoru] — [Kanály] — [Nastavení kanálů] — [Automatické ladění].
2. Podle pokynů na obrazovce nalaďte všechny dostupné digitální kanály a uložte je do televizoru.

Změna rozsahu ladění

Stiskněte tlačítka HOME a poté vyberte položku [Nastavení] — [Sledování televizoru] — [Kanály] — [Nastavení kanálů] — [Pokročilé nastavení] — [Rozsah ladění] — [Normální] nebo [Rozšířené].

[Normální]

Vyhledá kanály dostupné ve vaší oblasti/zemi.

[Rozšířené]

Vyhledá dostupné kanály bez ohledu na oblast/zemi.

Rada

Po přestěhování, po změně poskytovatele služeb nebo při hledání nově spuštěných kanálů můžete televizor přeladit výběrem volby [Automatické ladění] a následně postupováním dle pokynů na obrazovce.

Související témata

Některé digitální kanály chybí.

[48] Konfigurace nastavení kanálu | Konfigurace nastavení kanálu | Konfigurace nastavení kanálu

Příjem satelitních vysílání

Pokud máte nainstalovanou satelitní anténu, můžete po konfiguraci nastavení tuneru sledovat satelitní vysílání.

1. Stiskněte tlačítko HOME a poté vyberte položky [Nastavení] — [Sledování televizoru] — [Kanály] — [Nastavení kanálů] — [Automatické ladění] — [Nastavení] pro předplacené satelitní vysílání.
2. Postupujte podle pokynů na obrazovce.

Související témata

Nemůžete sledovat satelitní kanály.

[49] Konfigurace nastavení kanálu | Konfigurace nastavení kanálu | Konfigurace nastavení kanálu

Řazení nebo úprava kanálů

Zobrazení a pořadí kanálů můžete seřadit podle toho, čemu dáváte přednost.

1. Stiskněte tlačítko HOME a poté vyberte položku [Nastavení] — [Sledování televizoru] — [Kanály] — [Úpravy seznamu kanálů].
Pokud se zobrazí více položek, vyberte tu, kterou chcete upravit.
2. Vyberte kanál, který chcete přesunout na nové místo.
Zvolený kanál můžete [Vložit] nebo [Zaměnit]. Chcete-li změnit řazení, vyberte položku [Typ třídění].
Stisknutím žlutého tlačítka můžete vybrat více kanálů.
3. Vyberte nové místo, kam chcete vybraný kanál přesunout.
4. Změny provedete výběrem položky [Dokončeno].

Poznámka

Dostupné možnosti se mohou lišit v závislosti na vaší oblasti/zemi.

[50] Sledování televizních programů | Sledování televizních programů

Použití televizních služeb interaktivního vysílání

Zobrazení textových informací

Můžete zobrazovat text a informace tvořené textovou grafikou včetně celostátních zpráv, informací o počasí a televizních programů. Informace můžete procházet a ty, které vás zajímají, si zobrazit zadáním čísla.

1. Stisknutím tlačítka  (Text) zobrazíte textové informace.

Služba digitálních textových informací

Služba digitálního textu nabízí bohatý obsah s detailní grafikou a obrázky. K dispozici jsou různé funkce, jako jsou odkazy na stránky a snadná navigace. Tuto službu podporuje mnoho poskytovatelů vysílání. (Dostupnost této funkce závisí na modelu/oblasti/zemi.)

Služba digitálních interaktivních aplikací

Služba interaktivních aplikací nabízí digitální text a grafiku vysoké kvality spolu s pokročilými funkcemi. Tuto službu podporují poskytovatelé vysílání. (Dostupnost této funkce závisí na modelu/oblasti/zemi.)

Poznámka

- Interaktivní služba je k dispozici, pouze pokud ji poskytovatel vysílání poskytuje.
- Dostupné funkce a obsah obrazovky se mohou lišit v závislosti na poskytovateli vysílání.
- Pokud jsou zvoleny titulky a vy spustíte aplikaci digitálního textu pomocí tlačítka , mohou se titulky za určitých okolností přestat zobrazovat. Když aplikaci digitálního textu ukončíte, zobrazování titulků se automaticky obnoví.

[51] Sledování televizních programů | Sledování televizních programů

Pochopení informací na náhledových ikonách

Při změně kanálu se na krátkou dobu zobrazí informační panel. Na panelu se mohou objevit následující ikony.



Datová služba (aplikace vysílání)



Radiová služba



Kódovaná/předplacená služba



Dostupný vícejazyčný zvuk



Dostupné titulky



Dostupné titulky nebo zvuk pro sluchově postižené



Doporučený minimální věk pro sledování aktuálního programu (od 3 do 18 let)



Rodičovský zámek

:

Dostupný zvuk pro zrakově postižené



Dostupný zvuk mluvených titulků



Dostupný zvuk na více kanálech

Související témata

- Použití televizních služeb interaktivního vysílání
- Sledování televizoru

[52] Sledování televizoru

Užitečné funkce při sledování televizoru

Časovače

K zapnutí nebo vypnutí televizoru můžete použít časovač.

Podrobnosti najdete v části Časovače.

Rodičovský zámek

K nastavení rodičovských omezení můžete použít funkci [Rodičovská kontrola].

Podrobnosti najdete v části Předvolby zařízení.

(Nastavení titulků)

Při sledování obsahu s dostupnými titulky můžete změnit zobrazení titulků stisknutím tlačítka  (Nastavení titulků).

Nastavení kvality zvuku/obrazu

Zvuk a obraz můžete nastavit podle svých požadavků.

Podrobnosti najdete v části Zobrazení a zvuk.

Funkce PIP (obraz v obraze)

Během používání nabídky Home můžete zároveň sledovat obsah zobrazený v rohu obrazovky.

Podrobnosti najdete v části Zobrazení obrazu na malé obrazovce.

[53]

Nahrávání televizních programů

- Nahrávání na pevný disk s rozhraním USB
- Sledování a odstranění nahraného obsahu
- Vysvětlení symbolů na seznamu nahraných titulů

[54] Nahrávání televizních programů

Nahrávání na pevný disk s rozhraním USB

- Registrace pevného disku s rozhraním USB
- Nahrávání jedním stisknutím
- Časované nahrávání
- Informace o použití pevného disku s rozhraním USB k nahrávání

[55] Nahrávání na pevný disk s rozhraním USB | Nahrávání na pevný disk s rozhraním USB

Registrace pevného disku s rozhraním USB

Abyste mohli nahrávat digitální vysílání, připojte k televizoru pevný disk s rozhraním USB a zaregistrujte ho.

Připojte zařízení obsahující pevný disk s rozhraním USB k portu USB s označením „HDD REC“ na televizoru (pokud je televizor vybaven modrým portem USB, podporuje tento port nahrávání na pevný disk).

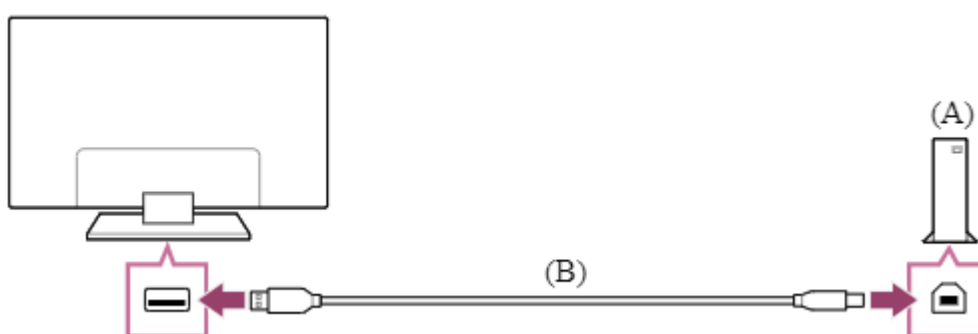

1. Pevný disk s rozhraním USB
2. Kabel USB (není součástí dodávky)
 1. Připojte zařízení obsahující pevný disk s rozhraním USB k portu USB (modrý) s označením „HDD REC“ na televizoru.
 2. Zapněte pevný disk.
 3. Počkejte, než se na obrazovce zobrazí zpráva [Jednotka USB je připojena].
 4. Vyberte možnost [Zaregistrovat pro nahrávání].

5. Zaregistrujte pevný disk s rozhraním USB podle pokynů na obrazovce.

Poznámka

Pokud se během registrace v kroku 4 zobrazí zpráva „Nelze detekovat jednotku USB HDD pro nahrávání“, postupujte podle pokynů uvedených v této zprávě a zkontrolujte, zda je zařízení obsahující pevný disk s rozhraním USB připojeno k modrému portu USB.

Pokud zařízení obsahující pevný disk s rozhraním USB nebude rozpoznáno ani poté, co jste zkontrolovali připojení, musíte toto zařízení obsahující pevný disk s rozhraním USB znovu zaregistrovat, protože je již zaregistrováno jako zařízení určené pro jiné účely než nahrávání ([Úložiště zařízení]). Při opětovné registraci zařízení obsahujícího pevný disk s rozhraním USB postupujte podle části „Zařízení obsahující pevný disk s rozhraním USB nelze zaregistrovat.“.

Rada

Zařízení s pevným diskem USB můžete zaregistrovat v televizoru také výběrem položek [Nastavení] — [Sledování televizoru] — [Nastavení nahrávacího zařízení] — [Registrace HDD].

Zrušení registrace pevného disku s rozhraním USB

1. Stiskněte tlačítko HOME a poté vyberte položky [Nastavení] — [Sledování televizoru] — [Nastavení nahrávacího zařízení] — [Deregistrace HDD] — zařízení, u kterého chcete registraci zrušit.

Související témata

Informace o použití pevného disku s rozhraním USB k nahrávání

[56] Nahrávání na pevný disk s rozhraním USB | Nahrávání na pevný disk s rozhraním USB

Nahrávání jedním stisknutím

1. Během sledování programu, který chcete zaznamenat, stiskněte tlačítko REC.
2. Na zobrazené obrazovce nastavte čas ukončení nahrávání.

Ruční ukončení nahrávání

1. Stiskněte tlačítko TV a potom zvolte položku [Ovládání televizoru] nebo [Dálkové ovládání].
2. Na zobrazené obrazovce vyberte možnost [Zastavit nahrávání].

Související témata

Sledování a odstranění nahraného obsahu

Časované nahrávání

1. Stiskněte tlačítko GUIDE.
2. V průvodci programů vyberte požadovaný program a poté vyberte možnost [Časovač nahrávání].
3. Vyberte možnost [Nast. časov. jako událost] nebo [Nastavit časovač].

Ruční nastavení časovače zadáním data, času a kanálu

1. Stiskněte tlačítko REC LIST nebo TITLE LIST.
2. Vyberte možnost [Seznam časovače/nastavení časovače] — [Nastavit časovač] — [Nastavit časovač ručně].
3. Nakonfigurujte nastavení časovače.
4. Vyberte možnost [Nastavit časovač].

Kontrola, úprava či odstranění nastavení časovače

Kontrolu, úpravu či odstranění nastavení časovače lze provést v nabídce [Seznam časovače nahrávání].

1. Stiskněte tlačítko REC LIST nebo TITLE LIST.
2. Vyberte položku [Seznam časovače/nastavení časovače] — [Seznam časovače nahrávání] a poté změňte nastavení.

Rada

- Lze vytvořit až 32 nastavení časovače.
- Pokud se nahrávání nezdaří, důvod bude uveden v protokolu chyb [Seznam chyb při záznamu]. Stiskněte tlačítko REC LIST nebo TITLE LIST a poté vyberte položku [Seznam chyb při záznamu] v nabídce [Seznam časovače/nastavení časovače].
- V programovém průvodci můžete přesunout aktivní prvek na požadovaný program a stisknutím tlačítka REC nastavit časované nahrávání programu.

Poznámka

Časované nahrávání nebude fungovat, pokud bude odpojen napájecí kabel.

Související témata

Sledování a odstranění nahraného obsahu

-
- Pevný disk s rozhraním USB musí být používán výhradně k nahrávání. K prohlížení fotografií a videoklipů používejte jiný pevný disk s rozhraním USB.
 - Podporovány jsou pouze pevné disky větší než 32 GB.
 - Připojení pevného disku prostřednictvím rozbočovače USB není podporováno. Připojte zařízení přímo k televizoru.
 - Jakákoli data uložená na pevném disku s rozhraním USB budou vymazána během procesu registrace. Pevný disk s rozhraním USB nelze po registraci s televizorem používat v počítači. Pokud chcete pevný disk používat v počítači, naformátujte ho v počítači. (Pamatujte, že veškerá data na pevném disku budou vymazána.)
 - Může být zaregistrováno maximálně 8 pevných disků s rozhraním USB.
 - Data nahraná na pevný disk bude moci přehrát pouze televizor, ke kterému byl disk zaregistrován.
 - Nahrávání je podporováno pouze v případě digitálních televizních a rádiových vysílání. Nahrávání datových vysílání není podporováno.
 - Kódované/šifrované signály nelze zaznamenat.
 - Nahrávání není možné v následujících případech:
 - Televizor nedokáže rozpoznat zaregistrovaný pevný disk s rozhraním USB.
 - Na pevném disku je nahráno více než 1 000 programů.
 - Pevný disk s rozhraním USB je plný.
 - Automatický výběr programu nemusí být při nahrávání dostupný.
 - Nahrávání programu není možné, pokud jeho nahrávání nebylo autorizováno.
 - Pokud používáte modul podmíněného přístupu (CAM), nepoužívejte jeho ochranu rodičovského hodnocení, která nemusí během nahrávání fungovat. Jako alternativu použijte blokování programů nebo vlastní rodičovské hodnocení televizoru, pokud je poskytovatelem vysílání podporováno.
 - V Norsku nelze některé programy zaznamenávat kvůli právním omezením.
 - Pokud během nahrávání na pevný disk dojde k nárazu do televizoru, v nahrávaném obsahu může vzniknout šum.
 - Společnost Sony není v žádném případě odpovědná za selhání nahrávání nebo poškození či ztrátu nahraného obsahu způsobené nebo související s poruchou televizoru, rušením signálu nebo jakýmkoli jiným problémem.

[59] Nahrávání televizních programů



Sledování a odstranění nahraného obsahu

Sledování nahraného obsahu

1. Stiskněte tlačítko REC LIST nebo TITLE LIST a poté vyberte obsah ke sledování.

Odstranění nahraného obsahu

1. Stiskněte tlačítko REC LIST nebo TITLE LIST.

2. Vyberte položku  (ikona Smazat) vpravo od programu, který chcete odstranit. Pro odstranění více programů vyberte  (ikona Odstranit vícenásobný výběr) napravo od všech programů, které chcete odstranit, a následně vyberte položku  (ikona Odstranit).

Další informace o významu symbolů v seznamu nahraných titulů naleznete v kapitole Vysvětlení symbolů na seznamu nahraných titulů.

Související témata

Chcete odstranit nahraný obsah, ale není zobrazena ikona odstranění.

[60] Nahrávání televizních programů

Vysvětlení symbolů na seznamu nahraných titulů

 :
Neprohlédnutý záznam

 :
Chráněný záznam

 :
Aktuálně probíhající záznam

[61]

Použití televizoru s jinými zařízeními

- Zařízení USB
- Přehrávače Blu-ray a DVD
- Kabelový/satelitní přijímač
- Zobrazení obrazovky aplikace telefonu iPhone / chytrého telefonu nebo zařízení iPad / tabletu na televizoru
- Počítače, fotoaparáty a videokamery
- Audiosystém (jako AV receiver nebo sound bar)
- Zařízení Bluetooth
- Zařízení kompatibilní s funkcí BRAVIA Sync
- Sledování obsahu v rozlišení 4K/8K z kompatibilních zařízení
- Průvodce připojením BRAVIA

[62] Použití televizoru s jinými zařízeními

Zařízení USB

- Přehrávání obsahu uloženého v zařízení USB
- Informace o zařízeních USB sloužících k ukládání fotografií a hudby
- Podporované soubory a formáty

Přehrávání obsahu uloženého v zařízení USB

Chcete-li nahrávat programy na paměťové zařízení USB nebo sledovat nahrané programy, viz část Nahrávání televizních programů.

Připojení zařízení USB

Připojte paměťové zařízení USB k portu televizoru, abyste mohli prohlížet soubory fotografií, hudby a videa uložené na zařízení.

1. Paměťové zařízení USB



Přehrávání fotografií/hudby/filmů uložených na zařízení USB

Na obrazovce televizoru můžete přehrávat fotografie/hudbu/filmy uložené na zařízení USB.

1. Pokud je zařízení USB připojené k televizoru vybaveno vypínačem napájení, zapněte jej.
2. Stiskněte tlačítko HOME, v nabídce Home vyberte položku  (ikona Aplikace) a potom zvolte [Media Player].
Pokud má dodané dálkové ovládání tlačítko APPS, můžete stisknout tlačítko APPS.
3. Vyberte název zařízení USB.
4. Vyberte složku a potom soubor k přehrávání.

Kontrola podporovaných formátů souborů

Podporované soubory a formáty

Poznámka

- Zobrazení některých fotografií a složek může v závislosti na rozlišení snímku, velikosti souboru a počtu souborů ve složce chvíli trvat.
- Zobrazení zařízení USB může chvíli trvat, protože televizor se pokouší o přístup k zařízení USB vždy, když je připojíte.
- Všechny USB porty televizoru podporují vysokorychlostní USB. Modrý port USB podporuje standard SuperSpeed (USB 3.1 Gen 1 nebo USB 3.0). Rozbočovače USB nejsou podporovány.
- Zatímco probíhá přístup na zařízení USB, nevypínejte televizor ani zařízení USB, neodpojujte USB kabel ani neodpojujte a nepřipojujte nahrávací média. Jinak by mohlo dojít k poškození dat na zařízení USB.

- V závislosti na souboru nemusí být přehrávání možné, ani když použijete podporované formáty.

Rada

Další informace najdete v části „Časté dotazy“ na webu podpory společnosti Sony.
Časté dotazy k řešení potíží

Související témata

- Informace o zařízeních USB sloužících k ukládání fotografií a hudby
- Žádný obraz z připojeného zařízení.

[64] Zařízení USB | Zařízení USB

Informace o zařízeních USB sloužících k ukládání fotografií a hudby

- USB porty televizoru podporují systémy souborů FAT16, FAT32, exFAT a NTFS.
- Po připojení digitálního fotoaparátu Sony k tomuto televizoru prostřednictvím kabelu USB musí být nastavení připojení USB na fotoaparátu nastaveno na režim „Auto“ nebo „Paměťové zařízení“.
- Pokud váš digitální fotoaparát s televizorem stále nefunguje, zkuste následující:
 - Nastavte připojení USB na fotoaparátu na „Paměťové zařízení“.
 - Zkopírujte soubory z fotoaparátu na USB flash disk, potom disk připojte k televizoru.
- Některé fotografie a filmy mohou být zvětšené, což může mít za následek zhoršenou kvalitu obrazu. V závislosti na velikosti a poměru stran se snímky nemusí zobrazovat na celou obrazovku.
- V závislosti na souboru nebo nastavení může zobrazení fotografie trvat dlouho.
- Společnost Sony není v žádném případě odpovědná za selhání nahrávání nebo poškození či ztrátu nahraného obsahu způsobené nebo související s poruchou televizoru, poruchou zařízení USB nebo jakýmkoli jiným problémem.

Související témata

Podporované soubory a formáty

[65] Zařízení USB | Zařízení USB

Podporované soubory a formáty

- Fotografie
- Hudba
- Video
- Vzorkovací frekvence audia (pro video)
- Externí titulky

Fotografie

Případ použití: USB / domácí síť

Formát souborů	Přípona
JPEG	*.jpg / *.jpe / *.jpeg
ARW ^{*1}	*.arw

^{*1} Formátu ARW se používá pouze pro přehrávání souborů.

Další podporované soubory a formáty

- Hudba
- Video
- Vzorkovací frekvence audia (pro video)
- Externí titulky

Hudba

Případ použití: USB / domácí síť

mp4

Přípona: *.mp4 / *.m4a

Popis	Vzorkovací frekvence
AAC-LC	16k / 22.05k / 24k / 32k / 44.1k / 48k
HE-AAC v1 / v2	24k / 32k / 44.1k / 48k

3gpp

Přípona: *.3gp / *.3g2

Popis	Vzorkovací frekvence
AAC-LC	16k / 22.05k / 24k / 32k / 44.1k / 48k

Popis	Vzorkovací frekvence
HE-AAC v1 / v2	24k / 32k / 44.1k / 48k

Asf

Přípona: *.wma

Popis	Vzorkovací frekvence
WMA9 Standard	8k / 11.025k / 16k / 22.05k / 32k / 44.1k / 48k

ogg

Přípona: *.ogg

Popis	Vzorkovací frekvence
Vorbis	8k / 11.025k / 16k / 22.05k / 32k / 44.1k / 48k

Jiné

Popis	Vzorkovací frekvence
LPCM *1	32k / 44.1k / 48k

Přípona: *.mp3

Popis	Vzorkovací frekvence
MP1L1 / MP1L2 / MP1L3 / MP2L1 / MP2L2	32k / 44.1k / 48k
MP2L3	16k / 22.05k / 24k
MP2.5L3	8k / 11.025k / 12k

Přípona: *.wav

Popis	Vzorkovací frekvence
WAV *2	32k / 44.1k / 48k / 88.2k / 96k / 176.4k / 192k

Přípona: *.flac

Popis	Vzorkovací frekvence
FLAC	16k / 22.05k / 32k / 44.1k / 48k / 88.2k / 96k / 176.4k / 192k

Přípona: *.aac

Popis	Vzorkovací frekvence
AAC-LC	16k / 22.05k / 24k / 32k / 44.1k / 48k
HE-AAC v1 / v2	24k / 32k / 44.1k / 48k

*¹ Použití režimu LPCM je možné pouze v domácí síti.

*² Příklad použití režimu WAV je pouze dvoukanálový.

Další podporované soubory a formáty

- Fotografie
- Videá
- Vzorkovací frekvence audia (pro video)
- Externí titulky

[68] Podporované soubory a formáty | Podporované soubory a formáty | Podporované soubory a formáty

Videa

Příklad použití: USB / domácí síť

MPEG1 (*.mpg / *.mpe / *.mpeg)

Typ titulků: Externí

Video kodek (Profil@Úroveň)	Audio kodek	Max./Min. rozlišení	Max. snímková frekvence
MPEG1	MPEG1L2	1920x1080 / QCIF (176x144)	1920x1080@30fps / 1280x720@60fps

MPEG2PS (*.mpg / *.mpe / *.mpeg)

Typ titulků: Externí

Video kodek (Profil@Úroveň)	Audio kodek	Max./Min. rozlišení	Max. snímková frekvence
-----------------------------	-------------	---------------------	-------------------------

Video kodek (Profil@Úroveň)	Audio kodek	Max./Min. rozlišení	Max. snímková frekvence
MPEG2 MP@HL, MP@H14L, MP@ML	MPEG1L1 / MPEG1L2 / LPCM / AC3	1920x1080 / QCIF (176x144)	1920x1080@30fps / 1280x720@60fps

MPEG2TS

Přípona: *.m2t

Typ titulků: Externí

Video kodek (Profil@Úroveň)	Audio kodek	Max./Min. rozlišení	Max. snímková frekvence
MPEG2 MP@HL, MP@H14L, MP@ML	MPEG1L1 / MPEG1L2 / AAC- LC / HE-AAC v1 / HE-AAC v2 / AC3 / E-AC3	1920x1080 / QCIF (176x144)	1920x1080@30fps / 1280x720@60fps

Přípona: *.m2ts / *.mts

Typ titulků: Externí

Video kodek (Profil@Úroveň)	Audio kodek	Max./Min. rozlišení	Max. snímková frekvence
AVC / H.264 BP@L3, MP@L4.2, HP@L4.2	MPEG1L1 / MPEG1L2 / AAC-LC / HE-AAC v1 / HE- AAC v2 / AC3 / E-AC3	1920x1080 / QCIF (176x144)	1920x1080@60fps

MP4 (*.mp4)

Typ titulků: Externí

Video kodek (Profil@Úroveň)	Audio kodek	Max./Min. rozlišení	Max. snímková frekvence
AVC / H.264 BP@L3, MP@L4.2, HP@L4.2	AAC-LC / HE-AAC v1 / HE- AAC v2 / AC3 / E-AC3 / AC4 / MPEG1L1 / MPEG1L2	1920x1080 / QCIF (176x144)	1920x1080@120fps
MPEG4 SP@L6, ASP@L5, ACEP@L4	AAC-LC / HE-AAC v1 / HE- AAC v2 / AC3 / E-AC3 / MPEG1L1 / MPEG1L2	1920x1080 / QCIF (176x144)	1920x1080@30fps / 1280x720@60fps

Video kodek (Profil@Úroveň)	Audio kodek	Max./Min. rozlišení	Max. snímková frekvence
AVC / H.264 BP@L5.2, MP@L5.2, HP@L5.2 ^{*1}	AAC-LC / HE-AAC v1 / HE-AAC v2 / AC3 / E-AC3 / AC4 / LPCM	3840x2160 / QCIF (176x144)	3840x2160@60p / 1920x1080@120fps
HEVC / H.265 MP@L5.1, Main10@L5.1	AAC-LC / HE-AAC v1 / HE-AAC v2 / AC3 / AC4 / E-AC3	3840x2160 / QCIF (176x144)	3840x2160@60p / 1920x1080@120fps

^{*1} Tato řada zahrnuje použití formátu XAVC S. Maximální podporovaný tok dat pro formát XAVC S je 100 Mb/s.

avi (*.avi)

Typ titulků: Externí

Video kodek (Profil@Úroveň)	Audio kodek	Max./Min. rozlišení	Max. snímková frekvence
Xvid	MPEG1L1 / MPEG1L2 / MPEG1L3 / AC3 / E-AC3	1920x1080 / QCIF (176x144)	1920x1080@30fps / 1280x720@60fps
Motion JPEG	μ-LAW / PCM (U8) / PCM (S16LE)	1280x720 / QCIF (176x144)	1280x720@30fps

Asf (*.asf / *.wmv)

Typ titulků: Externí

Video kodek (Profil@Úroveň)	Audio kodek	Max./Min. rozlišení	Max. snímková frekvence
VC1 AP@L3, MP@HL, SP@ML	WMA9 Standard	1920x1080 / QCIF (176x144)	1920x1080@30fps / 1280x720@60fps

MKV (*.mkv)

Typ titulků: Interní / Externí

Video kodek (Profil@Úroveň)	Audio kodek	Max./Min. rozlišení	Max. snímková frekvence
------------------------------------	--------------------	----------------------------	--------------------------------

Video kodek (Profil@Úroveň)	Audio kodek	Max./Min. rozlišení	Max. snímková frekvence
Xvid	DTS core / AC3 / AAC-LC / E-AC3 / HE-AAC v1 / HE-AAC v2 / MPEG1L1 / MPEG1L2 / Vorbis	1920x1080 / QCIF (176x144)	1920x1080@30fps / 1280x720@60fps
AVC / H.264 BP@L3, MP@L4.2, HP@L4.2	DTS core / AC3 / AAC-LC / E-AC3 / HE-AAC v1 / HE-AAC v2 / MPEG1L1 / MPEG1L2 / Vorbis	1920x1080 / QCIF (176x144)	1920x1080@60fps
MPEG4 SP@L6, ASP@L5, ACEP@L4	DTS core / AC3 / AAC-LC / E-AC3 / HE-AAC v1 / HE-AAC v2 / MPEG1L1 / MPEG1L2 / Vorbis	1920x1080 / QCIF (176x144)	1920x1080@30fps / 1280x720@60fps
VP8	DTS core / AC3 / AAC-LC / E-AC3 / HE-AAC v1 / HE-AAC v2 / MPEG1L1 / MPEG1L2 / Vorbis	1920x1080 / QCIF (176x144)	1920x1080@30fps / 1280x720@60fps
VP9 Profile 0, Profile 2	DTS core / AC3 / AAC-LC / E-AC3 / HE-AAC v1 / HE-AAC v2 / MPEG1L1 / MPEG1L2 / Vorbis	3840x2160 / QCIF (176x144)	3840x2160@60fps
AVC / H.264 BP@L5.2, MP@L5.2, HP@L5.2	DTS core / AC3 / AAC-LC / E-AC3 / HE-AAC v1 / HE-AAC v2	3840x2160 / QCIF (176x144)	3840x2160@60p / 1920x1080@120fps
HEVC / H.265 MP@L5.1, Main10@L5.1	DTS core / AC3 / AAC-LC / E-AC3 / HE-AAC v1 / HE-AAC v2	3840x2160 / QCIF (176x144)	3840x2160@60p / 1920x1080@120fps

3gpp (*.3gp / *.3g2)

Typ titulků: Externí

Video kodek (Profil@Úroveň)	Audio kodek	Max./Min. rozlišení	Max. snímková frekvence
MPEG4 SP@L6, ASP@L5, ACEP@L4	AAC-LC / HE-AAC v1 / HE-AAC v2 / AC3 / E-AC3 / MPEG1L1 / MPEG1L2	1920x1080 / QCIF (176x144)	1920x1080@30fps / 1280x720@60fps
AVC / H.264 BP@L3, MP@L4.2, HP@L4.2	AAC-LC / HE-AAC v1 / HE-AAC v2 / AC3 / E-AC3 / MPEG1L1 / MPEG1L2	1920x1080 / QCIF (176x144)	1920x1080@60fps

MOV (*.mov)

Typ titulků: Externí

Video kodek (Profil@Úroveň)	Audio kodek	Max./Min. rozlišení	Max. snímková frekvence
AVC / H.264 BP@L3, MP@L4.2, HP@L4.2	AAC-LC / HE-AAC v1 / HE-AAC v2 / AC3 / E-AC3 / MPEG1L1 / MPEG1L2 / μ -LAW / PCM (U8) / PCM (S16BE) / PCM (S16LE)	1920x1080 / QCIF (176x144)	1920x1080@60fps
MPEG4 SP@L6, ASP@L5, ACEP@L4	AAC-LC / HE-AAC v1 / HE-AAC v2 / AC3 / E-AC3 / MPEG1L1 / MPEG1L2 / μ -LAW / PCM (U8) / PCM (S16BE) / PCM (S16LE)	1920x1080 / QCIF (176x144)	1920x1080@30fps / 1280x720@60fps
Motion JPEG	AAC-LC / HE-AAC v1 / HE-AAC v2 / AC3 / E-AC3 / MPEG1L1 / MPEG1L2 / μ -LAW / PCM (U8) / PCM (S16BE) / PCM (S16LE)	1280x720 / QCIF (176x144)	1280x720@30fps

WebM (*.webm)

Typ titulků: Externí

Video kodek (Profil@Úroveň)	Audio kodek	Max./Min. rozlišení	Max. snímková frekvence
VP8	Vorbis	1920x1080 / QCIF (176x144)	1920x1080@30fps / 1280x720@60fps
VP9 Profile 0, Profile 2	Vorbis	3840x2160 / QCIF (176x144)	3840x2160@60fps

Další podporované soubory a formáty

- Fotografie
- Hudba
- Vzorkovací frekvence audia (pro video)
- Externí titulky

[69] Podporované soubory a formáty | Podporované soubory a formáty | Podporované soubory a formáty

Vzorkovací frekvence audia (pro video)

Audio kodek	Vzorkovací frekvence
LPCM	44.1k / 48k

Audio kodek	Vzorkovací frekvence
MPEG1L1 / MPEG1L2	32k / 44.1k / 48k
MPEG1L3	32k / 44.1k / 48k
AAC-LC	16k / 22.05k / 24k / 32k / 44.1k / 48k
HE-AAC v1 / v2	24k / 32k / 44.1k / 48k
AC3	32k / 44.1k / 48k
AC4	44.1k / 48k
E-AC3	32k / 44.1k / 48k
Vorbis	8k / 11.025k / 16k / 22.05k / 32k / 44.1k / 48k
WMA9	8k / 11.025k / 16k / 22.05k / 32k / 44.1k / 48k
DTS core	32k / 44.1k / 48k
μ-LAW	8k
PCM (U8)	8k
PCM (S16LE)	11.025k / 16k / 44.1k
PCM (S16BE)	11.025k / 16k / 44.1k

Další podporované soubory a formáty

- Fotografie
- Hudba
- Video
- Externí titulky

[70] Podporované soubory a formáty | Podporované soubory a formáty | Podporované soubory a formáty

Externí titulky

Případ použití: USB

Formát souborů	Přípona
SubStation Alpha	*.ass / *.ssa
SubRip	*.srt
MicroDVD	*.sub / *.txt
SubViewer	*.sub

Formát souborů	Přípona
SAMI	*.smi / *.sami
DVD Subtitle System	*.txt

Další podporované soubory a formáty

- Fotografie
- Hudba
- Video
- Vzorkovací frekvence audia (pro video)

[71] Použití televizoru s jinými zařízeními

Přehrávače Blu-ray a DVD

- Připojení přehrávače Blu-ray nebo DVD
- Sledování disků Blu-ray a DVD

[72] Přehrávače Blu-ray a DVD | Přehrávače Blu-ray a DVD

Připojení přehrávače Blu-ray nebo DVD

Připojte přehrávač Blu-ray/DVD k televizoru.

Použijte způsob připojení uvedený níže v závislosti na konektorech vašeho televizoru.

Poznámka

Dostupnost konektorů je závislá na modelu, oblasti nebo zemi.

Rada

Stejným způsobem jako přehrávač Blu-ray/DVD můžete také připojit kabelový/satelitní přijímač.

Připojení HDMI

Kvůli optimální kvalitě obrazu doporučujeme připojení přehrávače k televizoru pomocí kabelu HDMI. Pokud je váš přehrávač Blu-ray/DVD vybaven konektorem (zdíčkou) HDMI, připojte jej pomocí kabelu HDMI.

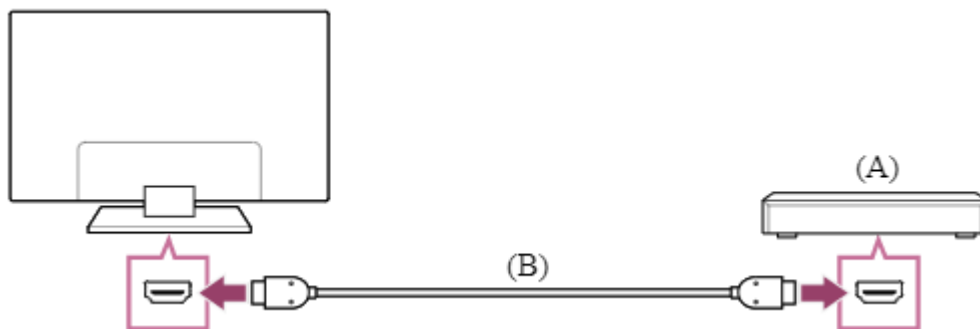

1. Přehrávač Blu-ray/DVD (připojuje se stejně jako kabelový/satelitní přijímač)
2. Kabel HDMI (není součástí dodávky)*

* Ujistěte se, že používáte autorizovaný kabel HIGH SPEED HDMI s logem HDMI.

Připojení komponentního videa

Pokud je váš přehrávač Blu-ray/DVD vybaven komponentními video konektory (zdičkami), připojte jej k televizoru pomocí komponentního videokabelu a audiokabelu.

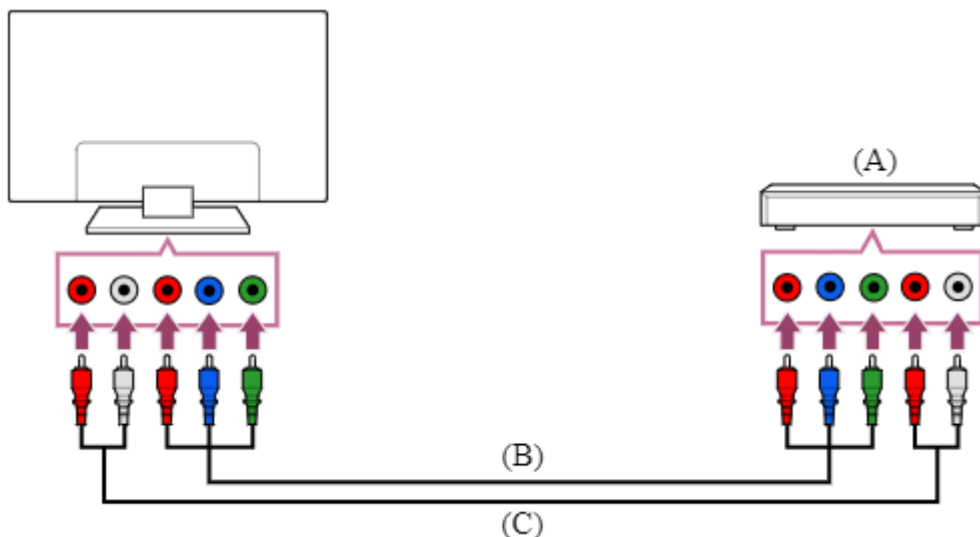

1. Přehrávač Blu-ray/DVD (připojuje se stejně jako kabelový/satelitní přijímač)
2. Komponentní videokabel (není součástí dodávky)
3. Audiokabel (není součástí dodávky)

Kompozitní konektor

Pokud je váš přehrávač Blu-ray/DVD vybaven kompozitními konektory (zdičkami), připojte se k nim pomocí kompozitního video-/audiokabelu.

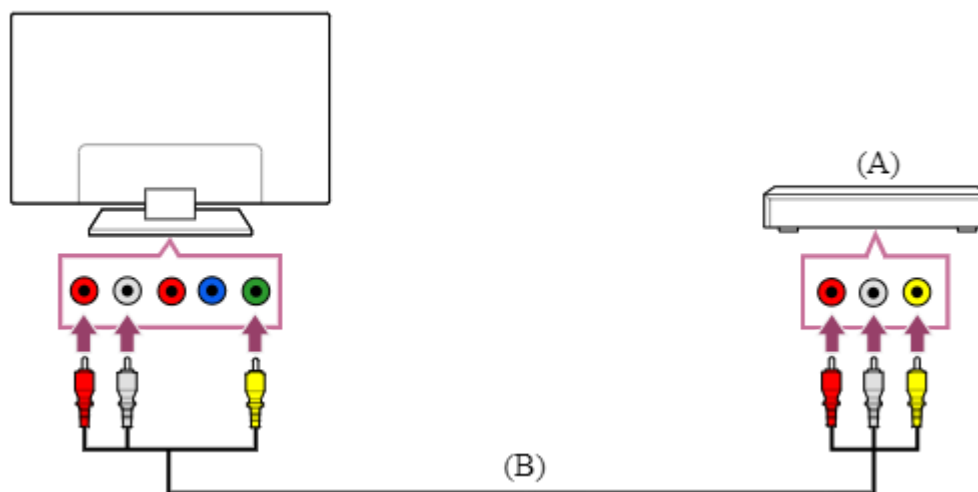

1. Přehrávač Blu-ray/DVD (připojuje se stejně jako kabelový/satelitní přijímač)
2. Kompozitní video/audio kabel (není součástí dodávky)

Při použití analogového prodlužovacího kabelu

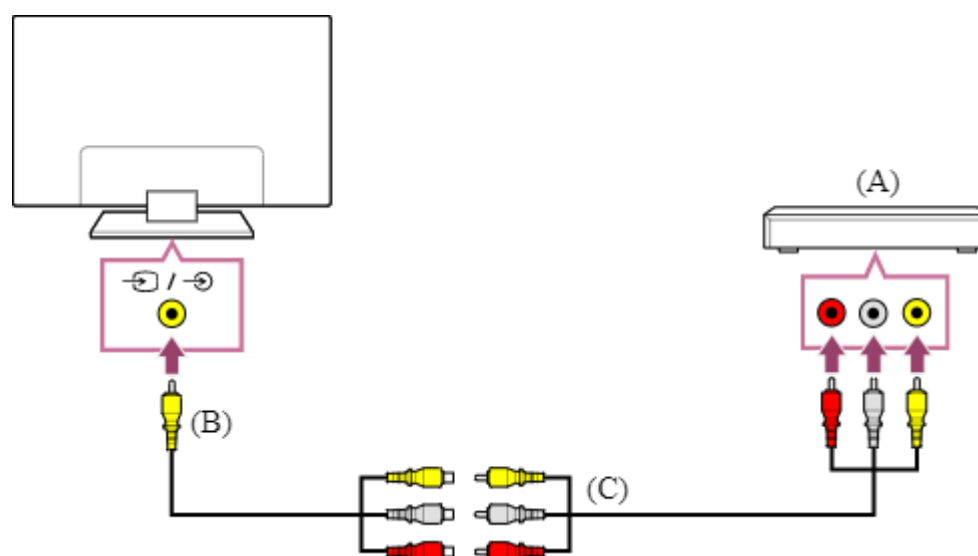

1. Přehrávač Blu-ray/DVD (připojuje se stejně jako kabelový/satelitní přijímač)
2. Analogový prodlužovací kabel (součást dodávky)*
3. Kabel Cinch (není součástí dodávky)

* To, zda je analogový prodlužovací kabel součástí balení, závisí na vašem modelu/oblasti/zemi.

Kabel, který slouží k připojení na vstupní video konektor

3,5 mm konektor analogového prodlužovacího kabelu má 4 póly.

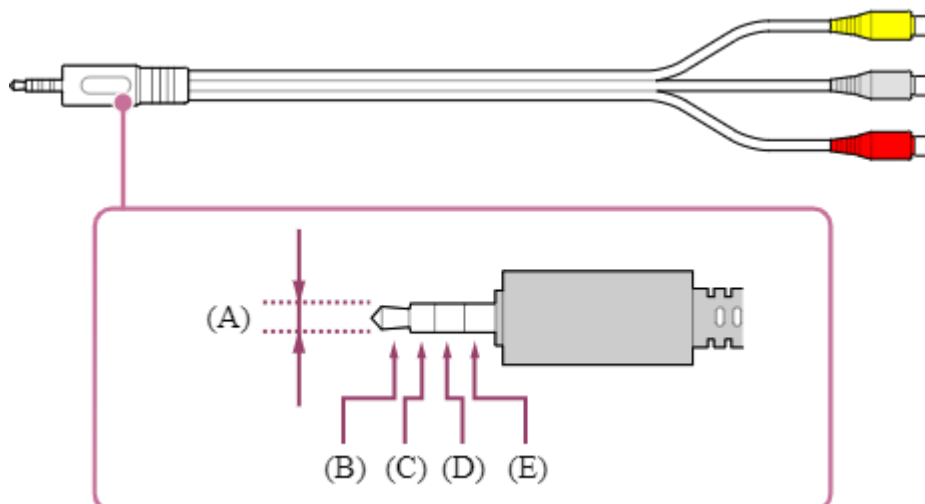

1. 3,5 mm
2. Levý pro audio signál.
3. Video signál.
4. Uzemnění.
5. Pravý pro audio signál.

Související témata

Sledování disků Blu-ray a DVD

[73] Přehrávače Blu-ray a DVD | Přehrávače Blu-ray a DVD

Sledování disků Blu-ray a DVD

Obsah z disků Blu-ray/DVD a jiných zdrojů podporovaných vaším přehrávačem můžete sledovat na televizoru.

1. Zapněte připojený přehrávač Blu-ray/DVD.
2. Opakovaně stiskněte tlačítko  (Výběr vstupu), abyste zvolili připojený přehrávač Blu-ray/DVD.
3. Na připojeném přehrávači Blu-ray/DVD spusťte přehrávání.

Rada

Pokud připojíte zařízení kompatibilní s funkcí BRAVIA Sync pomocí rozhraní HDMI, můžete ho ovládat pomocí dálkového ovládání televizoru. Během sledování obsahu ze vstupu HDMI můžete rovněž stisknout tlačítko  (Informace / zobrazení textu) na dálkovém ovládání, čímž zobrazíte ovládací nabídku a začnete ovládat zařízení připojená funkcí BRAVIA Sync z obrazovky televizoru.

Související témata

- Připojení přehrávače Blu-ray nebo DVD
- Zařízení kompatibilní s funkcí BRAVIA Sync

[74] Použití televizoru s jinými zařízeními

Kabelový/satelitní přijímač

- Připojení kabelového/satelitního přijímače
- Jak ovládat kabelový/satelitní přijímač pomocí dálkového ovládání televizoru

[75] Kabelový/satelitní přijímač | Kabelový/satelitní přijímač

Připojení kabelového/satelitního přijímače

Připojte kabelový/satelitní přijímač k televizoru.

Připojte jej ke vstupu na televizoru.

Podrobnosti zjistíte na stránce Připojení přehrávače Blu-ray nebo DVD.

[76] Kabelový/satelitní přijímač | Kabelový/satelitní přijímač

Jak ovládat kabelový/satelitní přijímač pomocí dálkového ovládání televizoru

Modely umožňující ovládání kabelového/satelitního přijímače mají položku [Nastavení kabelového/satelitního přijímače] v části [Nastavení] — [Sledování televizoru] — [Externí vstupy].

Po povolení funkce [Nastavení ovládání kabelového/satelitního přijímače] v části [Nastavení kabelového/satelitního přijímače] můžete ovládat kabelový/satelitní přijímač prostřednictvím dálkového ovládání televizoru.

1. Stiskněte tlačítko HOME a poté vyberte položku [Nastavení] — [Sledování televizoru] — [Externí vstupy] — [Nastavení kabelového/satelitního přijímače] — [Nastavení ovládání kabelového/satelitního přijímače].
2. Postupujte podle pokynů na obrazovce.

Poznámka

- Při použití dálkového ovládání televizoru mířte na kabelový/satelitní přijímač.
- Některá tlačítka nemusí v závislosti na externích zařízeních reagovat.
- Pokud stisknete a přidržíte tlačítko na dálkovém ovládání, funkce nemusí fungovat. Namísto toho zkuste toto tlačítko stisknout opakovaně.
- Dostupnost této funkce závisí na vašem modelu/oblasti/zemi.

Související témata

Externí zařízení (např. kabelový/satelitní přijímač) nelze ovládat pomocí zařízení IR Blaster ani dálkového ovládání televizoru. (Jen modely kompatibilní se zařízením IR Blaster nebo modely s podporou ovládání pomocí kabelového/satelitního přijímače)

[77] Použití televizoru s jinými zařízeními

Zobrazení obrazovky aplikace telefonu iPhone / chytrého telefonu nebo zařízení iPad / tabletu na televizoru

Funkce Chromecast built-in™ a AirPlay umožní zobrazit (vysílat) oblíbené webové stránky a obrazovky aplikací v mobilním zařízení přímo na televizoru.

Použití funkce Chromecast built-in





1. Připojte mobilní zařízení (například chytrý telefon nebo tablet) ke stejné domácí síti, ke které je připojen televizor.
2. Spusťte v mobilním zařízení aplikaci s podporou technologie Chromecast.
3. V aplikaci vyberte ikonu  (vysílat).
4. Vyberte televizor jako cíl vysílání.
Obrazovka mobilního zařízení je zobrazena na televizoru.

Poznámka

K využití funkce Chromecast built-in je nutné připojení k internetu.



Použití funkce AirPlay

Tento televizor podporuje funkci AirPlay 2.

1. Pokud nebyla funkce AirPlay nakonfigurována, stiskněte na dálkovém ovládacím tlačítku  (Volba vstupu), vyberte možnost  (AirPlay) a postupujte podle pokynů na obrazovce.
2. Ujistěte se, že je zařízení Apple připojené ke stejné síti, ke které je připojen televizor.
3. Klepnutím na ikonu  (video AirPlay) přehrajete na televizoru video; klepnutím na ikonu  (zvuk AirPlay) přehrajete na televizoru zvukový obsah; klepnutím na ikonu  (zrcadlení obrazu) přenesete do televizoru obraz zařízení.
4. Vyberte televizor jako cíl vysílání AirPlay.

Rada

Tento televizor podporuje funkci Apple HomeKit.

Televizor můžete ovládat pomocí mobilního zařízení, jako je například iPhone nebo iPad. Stačí stisknout tlačítko  (volba vstupu) na dálkovém ovládacím, zvolit ikonu  (AirPlay) a potom postupovat podle pokynů na obrazovce pro nastavení funkce Apple HomeKit.

Dostupné operace se liší v závislosti na verzi aplikace a softwaru.

Poznámka

- K využití funkce AirPlay je nutné připojení k internetu.
- Ovládání mobilního zařízení, jako je například iPhone nebo iPad, se liší v závislosti na verzi operačního systému.
- iPhone, iPad, AirPlay a HomeKit jsou ochranné známky společnosti Apple Inc., které jsou zaregistrované v USA a dalších zemích.

Související témata

- Připojení k síti pomocí kabelu LAN
- Použití rozhraní Wi-Fi pro připojení televizoru k internetu/síti

[78] Použití televizoru s jinými zařízeními

Počítače, fotoaparáty a videokamery

- Připojení počítače a zobrazení uloženého obsahu
- Připojení fotoaparátu nebo videokamery a zobrazení uloženého obsahu
- Technické údaje o video signálu z počítače

[79] Počítače, fotoaparáty a videokamery | Počítače, fotoaparáty a videokamery

Připojení počítače a zobrazení uloženého obsahu

Připojení počítače

K připojení počítače k televizoru použijte kabel HDMI.

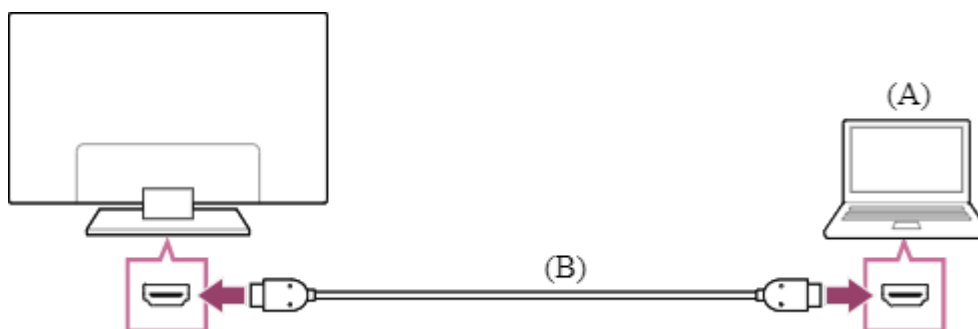

1. Počítač
2. Kabel HDMI (není součástí dodávky)*

* Ujistěte se, že používáte autorizovaný kabel HIGH SPEED HDMI s logem HDMI.

Kontrola specifikací video signálu

Technické údaje o video signálu z počítače

Prohlížení obsahu uloženého v počítači

Po připojení počítače stiskněte tlačítko HOME a potom zvolte vstup, ke kterému je počítač připojen.

Kontrola podporovaných formátů souborů

Podporované soubory a formáty

Poznámka

- Kvůli optimální kvalitě obrazu doporučujeme nastavit výstup video signálu z počítače v souladu s některým z nastavení uvedených v části „Technické údaje o video signálu z počítače“.
- V závislosti na stavu připojení může být obraz rozmazaný nebo trhaný. V takovém případě změňte nastavení počítače a poté zvolte jiný vstupní signál ze seznamu „Technické údaje o video signálu z počítače“.

[80] Počítače, fotoaparáty a videokamery | Počítače, fotoaparáty a videokamery

Připojení fotoaparátu nebo videokamery a zobrazení uloženého obsahu

Připojení fotoaparátu nebo videokamery

Připojte svůj digitální fotoaparát nebo videokameru Sony pomocí kabelu HDMI. Použijte kabel, který má na jednom konci mini konektor (zdířku) HDMI pro digitální fotoaparát/videokameru a běžný konektor (zdířku) HDMI na konci pro připojení k televizoru.

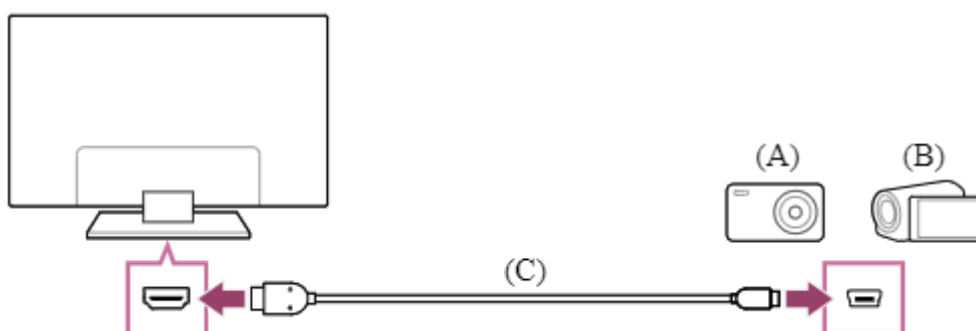

1. Digitální fotoaparát
2. Videokamera
3. Kabel HDMI (není součástí dodávky)*

* Ujistěte se, že používáte autorizovaný kabel HIGH SPEED HDMI s logem HDMI.

Prohlížení obsahu uloženého v digitálním fotoaparátu/videokameře

1. Po připojení fotoaparát či videokameru zapněte.
2. Opakovaně stiskněte tlačítko  (Výběr vstupu), abyste zvolili připojený digitální fotoaparát/videokameru.
3. Spusťte na připojeném digitálním fotoaparátu/videokameře přehrávání.

Kontrola podporovaných formátů souborů

Podporované soubory a formáty

Rada

Pokud připojíte zařízení, které je kompatibilní s funkcí BRAVIA Sync, můžete ho jednoduše ovládat pomocí dálkového ovládání televizoru. Ujistěte se, že se jedná o zařízení kompatibilní s funkcí BRAVIA Sync. Některá zařízení nemusí být kompatibilní s funkcí BRAVIA Sync, přestože jsou vybavena konektorem (zdířkou) HDMI.

Související témata

Zařízení kompatibilní s funkcí BRAVIA Sync

[81] Počítače, fotoaparáty a videokamery | Počítače, fotoaparáty a videokamery

Technické údaje o video signálu z počítače

(Rozlišení, Horizontální kmitočet/Vertikální kmitočet)

- 640 x 480, 31,5 kHz/60 Hz
- 800 x 600, 37,9 kHz/60 Hz
- 1024 x 768, 48,4 kHz/60 Hz
- 1152 x 864, 67,5 kHz/75 Hz
- 1280 x 1024, 64,0 kHz/60 Hz
- 1600 x 900, 56,0 kHz/60 Hz
- 1680 x 1050, 65,3 kHz/60 Hz
- 1920 x 1080, 67,5 kHz/60 Hz*
- 3840 x 2160, 67,5 kHz/30 Hz
- 3840 x 2160, 135,0 kHz/60 Hz (8 bitů)

* Při použití se vstupem HDMI bude časování 1920 x 1080 považováno za časování videa a ne počítačové časování. To ovlivní nastavení položky [Nastavení obrazovky] v části [Zobrazení a zvuk]. Chcete-li zobrazit obsah počítače, vyberte pro položku [Širokoúhlý režim] možnost [16:9] a pro položku [Rozsah zobrazení] možnost [+1]. (Položku [Rozsah zobrazení] lze konfigurovat, pouze když je položka [Plocha zobrazení - auto] vypnuta.)

Poznámka

V závislosti na stavu připojení může být obraz rozmazaný a nemusí se zobrazit správně. V takovém případě změňte nastavení počítače a vyberte v části „Podporované signály vstupu počítače“ jiný vstupní signál.

[82] Použití televizoru s jinými zařízeními

Audiosystém (jako AV receiver nebo sound bar)

- Přehrávání zvuku pomocí audiosystému
- Připojení audiosystému
- Nastavení audiosystému
- Použití televizoru jako středového reproduktoru (jen modely televizoru vybavené Režim středového TV reproduktoru)

- Průchozí pro signály audio formátů podporovaných funkcí eARC

[83] Audiosystém (jako AV receiver nebo sound bar) | Audiosystém (jako AV receiver nebo sound bar)

Přehrávání zvuku pomocí audiosystému

K televizoru můžete připojit různé audiosystémy, například AV receiver nebo sound bar. Níže vyberte způsob připojení podle specifikací audiosystému, který chcete připojit.

- Připojení pomocí kabelu HDMI (podrobnosti najdete v části „Připojení pomocí kabelu HDMI“ níže)
- Připojení pomocí digitálního optického kabelu

Informace o způsobech připojení najdete na stránce Připojení audiosystému.

Poznámka

Viz návod k obsluze zařízení, které chcete připojit.

Připojení pomocí kabelu HDMI

Tento televizor podporuje funkci Audio Return Channel (ARC) nebo Enhanced Audio Return Channel (eARC). Kabel HDMI můžete použít pro přehrávání zvuku z audiosystémů, které podporují funkci ARC a eARC.

Na televizoru s podporou funkce eARC mohou zvukové signály z externích vstupních zařízení připojených k televizoru procházet do audio systémů s podporou funkce eARC použitím konektoru HDMI, který je označen textem „ARC“ nebo „eARC/ARC“.

Informace o způsobech připojení najdete na stránce Připojení audiosystému.

Poznámka

Umístění konektoru HDMI podporujícího funkci eARC/ARC se liší podle modelu. Viz dodaný dokument Průvodce nastavením nebo Referenční příručka.

Související témata

Průchozí pro signály audio formátů podporovaných funkcí eARC

[84] Audiosystém (jako AV receiver nebo sound bar) | Audiosystém (jako AV receiver nebo sound bar)

Připojení audiosystému

Audiosystém (například AV receiver nebo sound bar) připojte podle obrázků níže.

Poznámka

Dostupnost konektorů je závislá na modelu, oblasti nebo zemi.

Připojení HDMI (s podporou funkce ARC)

1. Propojte televizor s audio systémem pomocí kabelu HDMI.
K připojení použijte vstupní konektor televizoru HDMI označený textem „ARC“ nebo „eARC/ARC“.

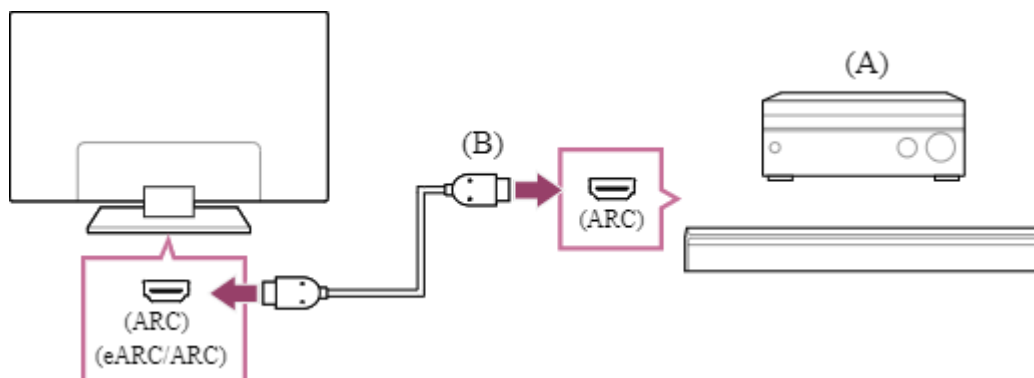

1. AV receiver nebo sound bar
2. Kabel HDMI (není součástí dodávky)*

* Doporučujeme používat autorizovaný kabel (Prémiový vysokorychlostní kabel (kabely) HDMI) s logem HDMI.

2. Nastavení audiosystému

Poznámka

Při použití připojení ARC se může účinnost funkce rozpoznávání hlasu zhoršit (jen televizory s vestavěným mikrofonom).

Připojení HDMI (s podporou funkce eARC)

1. Propojte externí vstupní zařízení s televizorem pomocí kabelu HDMI. Propojte televizor s audio systémem pomocí dalšího kabelu HDMI. Připojte audiosystém ke vstupnímu konektoru televizoru HDMI, který je označený textem „ARC“ nebo „eARC/ARC“.

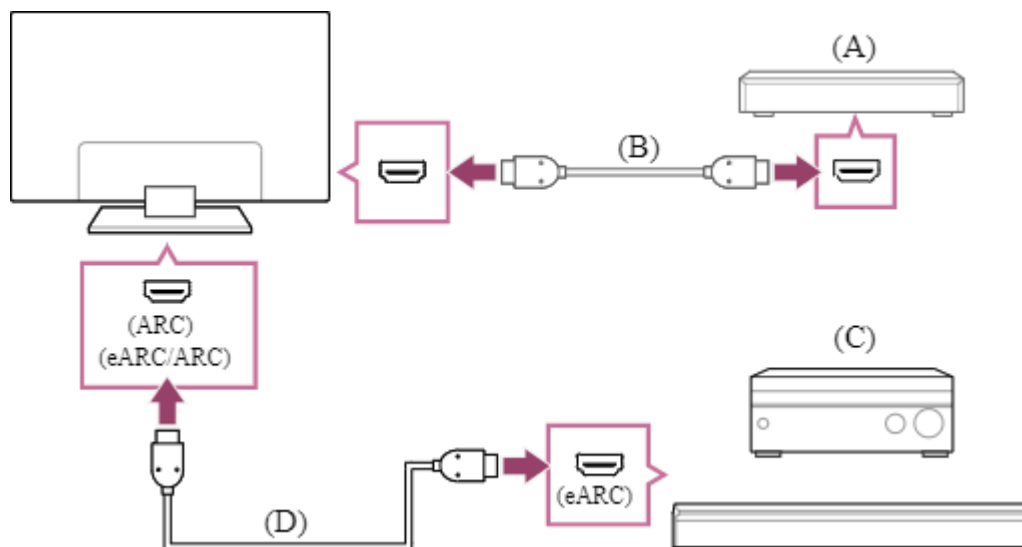

1. Externí vstupní zařízení (například Blu-ray/DVD rekordér)
2. Kabel HDMI (není součástí dodávky)
3. AV receiver nebo sound bar
4. Ethernetový kabel HDMI (není součástí dodávky)*

* Doporučujeme používat autorizovaný kabel (Prémiový vysokorychlostní kabel (kabely) HDMI) s logem HDMI.

2. Stiskněte tlačítko HOME a poté vyberte položku [Nastavení] — [Zobrazení a zvuk] — [Audio výstup] — [Režim eARC] — [Auto].
3. Vyberte možnost [Reproduktor] — [Audio systém].
4. Zapněte funkci eARC audiosystému.
Viz návod k obsluze daného zařízení.
5. Nastavení audiosystému

Poznámka

- Jestliže je zapnuta funkce převodu textu na řeč pro text na obrazovce v rámci funkcí televizoru pro usnadnění přístupu, nelze vybrat [Režim eARC].
- Při výstupu zvuku ze zařízení s podporou funkce eARC a současném sledování obsahu na vstup HDMI televizor funguje následovně:
 - zvuk zní ze systému a zvukové odezvy jsou potlačeny,
 - účinnost funkce rozpoznávání hlasu u vestavěného mikrofonom se může zhoršit (jen televizory s vestavěným mikrofonom).

Připojení za použití digitálního optického kabelu

1. Propojte televizor s audio systémem pomocí digitálního optického kabelu. Kabel připojte k digitálnímu optickému vstupu audio systému.

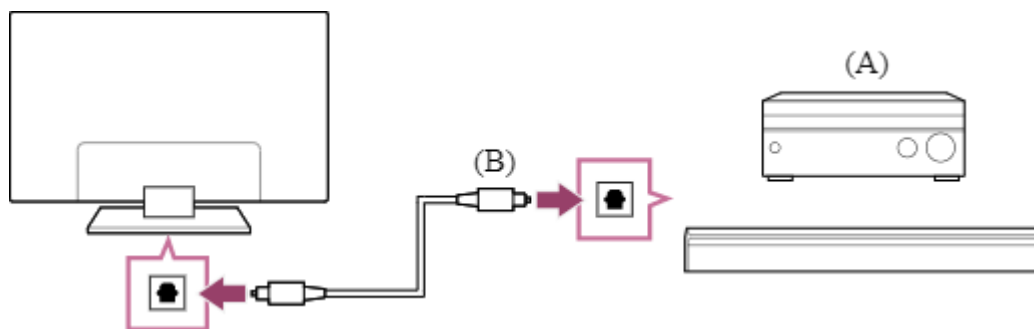

1. AV receiver nebo sound bar
 2. Optický audio kabel (není součástí dodávky)
2. Nastavení audiosystému

Rada

Více informací získáte na webu podpory společnosti Sony.
Web podpory

Související témata

- Žádný zvuk, ale dobrý obraz.
- Žádný nebo slabý zvuk ze systému domácího kina.

[85] Audiosystém (jako AV receiver nebo sound bar) | Audiosystém (jako AV receiver nebo sound bar)

Nastavení audiosystému

Po připojení audiosystému k televizoru nastavte zvukový výstup televizoru pro signál z audiosystému.

Nastavení audiosystému připojeného pomocí kabelu HDMI nebo digitálního optického kabelu

1. Po připojení televizoru k audiosystému stiskněte tlačítko HOME a poté vyberte položky [Nastavení] – [Zobrazení a zvuk] – [Audio výstup] – [Reproduktor] – [Audio systém].
2. Zapněte připojený audiosystém, potom upravte hlasitost.
Pokud připojíte zařízení kompatibilní s funkcí BRAVIA Sync pomocí rozhraní HDMI, můžete ho ovládat pomocí dálkového ovládání televizoru.

Poznámka

- Podle použitého audio systému musíte nakonfigurovat nastavení [Digitální audio výstup]. Stiskněte tlačítko HOME a poté vyberte položku [Nastavení] – [Zobrazení a zvuk] – [Audio výstup] – [Digitální audio výstup].
- Jestliže audio systém není kompatibilní s technologií Dolby Digital nebo DTS, vyberte pro položku [Nastavení] – [Zobrazení a zvuk] – [Audio výstup] – [Digitální audio výstup] nastavení [PCM].
- Nastavení [Digitální audio výstup] je vypnuto, když zvukový signál ze vstupu HDMI prochází zařízením při použití funkce eARC.

Rada

Je-li připojen určitý audiosystém pomocí kabelu HDMI, můžete provádět časové nastavení výstupů obrazu a zvuku.

Nastavení funkce AV sync

Podrobné informace o podporovaných modelech naleznete na webových stránkách podpory.

[Web podpory](#)

Související témata

- Zařízení kompatibilní s funkcí BRAVIA Sync
- Připojení audiosystému
- Žádný zvuk, ale dobrý obraz.
- Žádný nebo slabý zvuk ze systému domácího kina.

[86] Audiosystém (jako AV receiver nebo sound bar) | Audiosystém (jako AV receiver nebo sound bar)

Použití televizoru jako středového reproduktoru (jen modely televizoru vybavené Režim středového TV reproduktoru)

Modely s nastavením Režim středového TV reproduktoru mají konektory CENTER SPEAKER IN umístěné na zadní straně televizoru.

Pokud je pro položku [Reproduktor] zvoleno nastavení [Audio systém], můžete reproduktory televizoru používat jako středový reproduktor v rámci systému domácího kina připojením AV receiveru ke konektoru CENTER SPEAKER IN televizoru *.

*Televizor a AV receiver musí být propojené kabelem HDMI nebo digitálním optickým kabelem.



Připojení pomocí reproduktorového kabelu

Propojte televizor s AV receiverem pomocí reproduktorového kabelu.

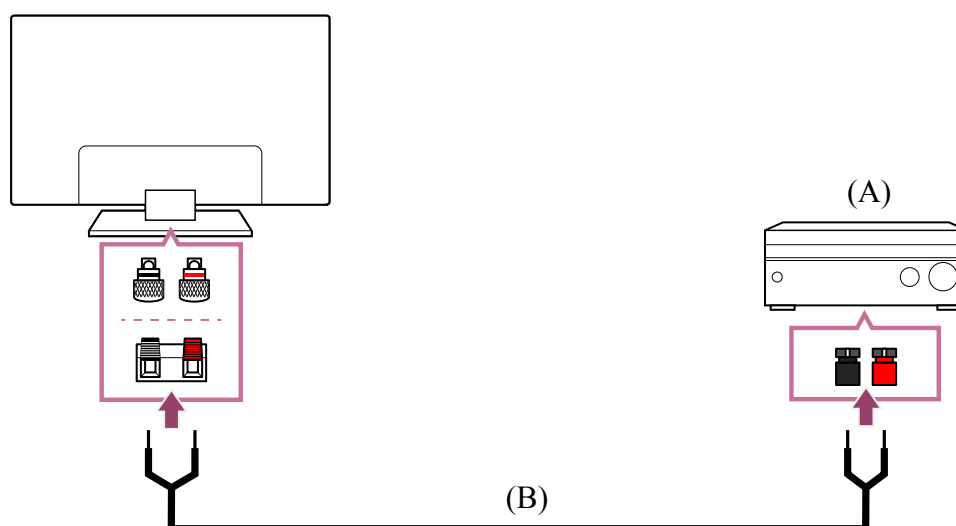

1. AV receiver
2. Reproduktorový kabel (není součástí dodávky)

K připojení AV receiveru ke konektoru CENTER SPEAKER IN na televizoru použijte reproduktorový kabel (není součástí dodávky).

Při připojování je nutno zkroutit konce vodiče reproduktorového kabelu a zasunout je do konektorů televizoru a AV receiveru.

Konektor CENTER SPEAKER IN se na jednotlivých modelech liší. Při připojování kabelu reproduktoru se řiďte obrázky níže.

*Na každém konci vodičů reproduktorového kabelu odstraňte izolaci v přibližné délce 10 mm.



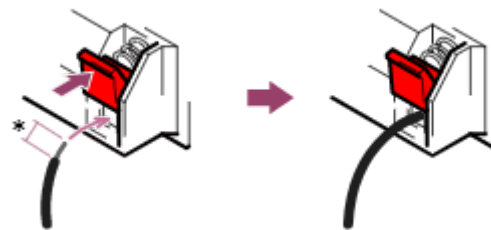

Poznámka

- Neodstraňujte z reproduktorového kabelu příliš mnoho izolace, jinak by mohlo dojít ke vzájemnému kontaktu vodičů.
- Připojte reproduktorový kabel, aby byly správně spárovány polarity (+/-) mezi televizorem a AV receiverem.

Související témata

Připojení audiosystému

[87] Audiosystém (jako AV receiver nebo sound bar) | Audiosystém (jako AV receiver nebo sound bar)

Průchozí pro signály audio formátů podporovaných funkcí eARC

Ověřte, že následující formáty zvuku procházejí.

- 7.1 lineární PCM: 32/44,1/48 kHz, 16 bitů
- Dolby Digital
- Dolby Digital Plus
- DTS
- Dolby TrueHD
- DTS-HD MA
- Dolby Atmos
- DTS:X Master Audio
- MPEG2 - AAC/MPEG4 - AAC

Podrobnosti zjistíte na stránce podpory.

[Web podpory](#)

Související témata

Připojení audiosystému

[88] Použití televizoru s jinými zařízeními

Zařízení Bluetooth

- Připojení zařízení Bluetooth
- Nastavení funkce AV sync
- Podporované profily Bluetooth

[89] Zařízení Bluetooth | Zařízení Bluetooth

Připojení zařízení Bluetooth

Párování televizoru se zařízením Bluetooth

Pouze modely s podporou Bluetooth A2DP, které mohou používat zvuková zařízení Bluetooth, jako jsou sluchátka nebo reproduktory.

Modely s podporou funkce Bluetooth A2DP, které podporují zvuková zařízení Bluetooth, mají položku [A/V synchronizace] v části [Nastavení] — [Zobrazení a zvuk] — [Audio výstup].

1. Zapněte zařízení Bluetooth a nastavte je do režimu párování.
Informace o nastavení režimu párování zařízení Bluetooth najdete v jeho uživatelské příručce.
2. Stiskněte tlačítko HOME a poté vyberte položky [Nastavení] — [Dálkové ovládání a příslušenství] — [Nastavení Bluetooth] — [Přidat zařízení] a přepněte televizor do režimu párování.
Zobrazí se seznam dostupných zařízení Bluetooth.
3. Vyberte ze seznamu požadované zařízení a pokračujte dle pokynů na obrazovce.
Budete-li vyzváni k zadání hesla, nahlédněte do uživatelské příručky zařízení.
Po dokončení párování se zařízení připojí k televizoru.

Připojení ke spárovanému zařízení Bluetooth

1. Stiskněte tlačítko HOME a poté vyberte položku [Nastavení] — [Dálkové ovládání a příslušenství] — [Nastavení Bluetooth].
2. Vyberte ze seznamu spárované, ale nepřipojené zařízení.
3. Vyberte možnost [Připojit].

Související témata

- Podporované profily Bluetooth
- Ovládání se přerušuje nebo zařízení nefunguje.
- Chcete přehrávat zvuk současně pomocí sluchátek / audiozařízení Bluetooth / audiosystému a reproduktorů televizoru.

[90] Zařízení Bluetooth | Zařízení Bluetooth

Nastavení funkce AV sync

Pokud je připojeno zvukové zařízení Bluetooth, může v závislosti na vlastnostech zařízení Bluetooth vzniknout prodleva mezi obrazem a zvukem. Prodlevu mezi obrazem a zvukem můžete upravit pomocí nastavení A/V synchronizace. (Pouze modely s podporou Bluetooth A2DP, které mohou používat zvuková zařízení Bluetooth.)

Modely s podporou funkce Bluetooth A2DP, které podporují zvuková zařízení Bluetooth, mají položku [A/V synchronizace] v části [Nastavení] — [Zobrazení a zvuk] — [Audio výstup].

1. Stiskněte tlačítko HOME a poté vyberte položky [Nastavení] — [Zobrazení a zvuk] — [Audio výstup] — [A/V synchronizace] — požadovanou možnost.

Rada

Můžete také provádět časové nastavení obrazového a zvukového výstupu, pokud je určitý audiosystém připojen pomocí kabelu HDMI. Podrobné informace o podporovaných modelech naleznete na webových stránkách podpory.

[Web podpory](#)

Poznámka

- V závislosti na připojeném zvukovém zařízení Bluetooth nemusí být obraz a zvuk reprodukovány správně ani v případě, že je nastavení [A/V synchronizace] nastaveno na hodnotu [Zap] nebo [Auto].
- Pokud chcete zabránit tomu, aby se na televizoru ihned po jeho zapnutí zobrazila černá obrazovka, když je sound bar připojen bezdrátově (Bluetooth), nastavte nastavení [A/V synchronizace] na hodnotu [Zap].
- Jestliže je položka [Režim obrazu] nastavena na jednu z níže uvedených možností, časování výstupu obrazu a zvuku nebude upraveno ani tehdy, je-li nastavení [A/V synchronizace] nastaveno na hodnotu [Auto].
 - [Hra]
 - [Grafika]
 - [Fotografie]

Chcete-li v některém z těchto režimů nastavení [A/V synchronizace] upravit, vyberte hodnotu [Zap].

- Odezva televizoru při hraní videoher může působit pomalejším dojmem, a to proto, že nastavení [A/V synchronizace] přidává prodlevu k časování výstupu obrazu. U her, u nichž je důležitá krátká doba odezvy, nedoporučujeme používat zařízení Bluetooth, ale reproduktory televizoru nebo sound bar s kabelovým připojením (kabel HDMI / digitální optický kabel).

[91] Zařízení Bluetooth | Zařízení Bluetooth

Podporované profily Bluetooth

Televizor podporuje následující profily:

- HID (Human Interface Device Profile – Profil pro zařízení s rozhraním ovládaným člověkem)
- HOGP (HID over GATT Profile – Profil HID přes GATT)
- A2DP (Advanced Audio Distribution Profile – Pokročilý profil distribuce zvuku)*
- AVRCP (Audio/Video Remote Control Profile – Profil dálkového ovládaní zvuku/obrazu)*
- SPP (Serial Port Profile – Profil pro sériový port)

* Dostupnost závisí na modelu, oblasti či zemi.

Modely podporující technologii A2DP a AVRCP mají položku [A/V synchronizace] v části [Nastavení] – [Zobrazení a zvuk] – [Audio výstup].

Související témata

Připojení zařízení Bluetooth

[92] Použití televizoru s jinými zařízeními

Zařízení kompatibilní s funkcí BRAVIA Sync

- BRAVIA Sync – přehled
- Použití funkcí dostupných pro zařízení, která jsou kompatibilní s funkcí BRAVIA Sync
- Přizpůsobení nastavení BRAVIA Sync

[93] Zařízení kompatibilní s funkcí BRAVIA Sync | Zařízení kompatibilní s funkcí BRAVIA Sync

BRAVIA Sync – přehled

Pokud je zařízení kompatibilní s funkcí BRAVIA Sync (např. Blu-ray přehrávač, AV receiver) připojeno pomocí kabelu HDMI, lze je ovládat pomocí dálkového ovládaní televizoru.

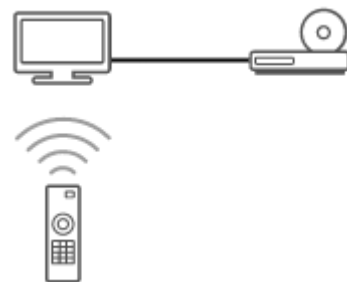

Související témata

- Použití funkcí dostupných pro zařízení, která jsou kompatibilní s funkcí BRAVIA Sync
- Přizpůsobení nastavení BRAVIA Sync





Použití funkcí dostupných pro zařízení, která jsou kompatibilní s funkcí BRAVIA Sync

Nabídka [Sync Menu] slouží primárně k ovládání zařízení s funkcí BRAVIA Sync pomocí televizoru.



Stiskněte tlačítko  (Rychlá nastavení) nebo ACTION MENU na dálkovém ovládacím a zvolte položku [Sync Menu].

Pokud se [Sync Menu] nezobrazí, změňte položky, které jsou na obrazovce [Rychlá nastavení], a přidejte položku [Sync Menu]. Podrobnosti zjistíte na stránce Použití funkce Rychlá nastavení.





Přehrávač Blu-ray/DVD

- Automaticky zapne přehrávač Blu-ray/DVD a přepne vstup na přehrávač Blu-ray/DVD, když ho vyberete z nabídky Home nebo Sync Menu.
- Jakmile přehrávač Blu-ray/DVD začne přehrávat, automaticky zapne televizor a přepne vstup na připojený přehrávač Blu-ray/DVD.
- Když televizor vypnete, automaticky vypne připojený přehrávač Blu-ray/DVD.
- Umožňuje mimo jiné ovládání nabídky a přehrávání pomocí tlačítek  (Nahoru) /  (Dolů) /  (Doleva) /  (Doprava) dálkového ovládacího televizoru.

AV receiver

- Když televizor zapnete, automaticky se zapne připojený AV receiver a zvukový výstup se přepne z reproduktorů televizoru do zvukového systému. Tato funkce je k dispozici, pouze pokud jste dříve použili AV receiver pro výstup zvuku z televizoru.
- Když televizor zapnete, zapne se AV receiver a automaticky se přepne výstup zvuku do AV receiveru.
- Když televizor vypnete, připojený AV receiver se automaticky vypne.
- Pomocí dálkového ovládacího televizoru lze upravit hlasitost (tlačítko  (Hlasitost) +/-) a ztlumit zvuk (tlačítko  (Ztlumit)) připojeného AV receiveru.

Videokamera

- Jakmile připojenou videokameru zapnete, televizor se automaticky zapne a přepne vstup na kameru.
- Když televizor vypnete, připojená videokamera se automaticky vypne.
- Umožňuje mimo jiné ovládání nabídky a přehrávání pomocí tlačítek  (Nahoru) /  (Dolů) /  (Doleva) /  (Doprava) dálkového ovládacího televizoru.

Poznámka

„Ovládání BRAVIA Sync“ (BRAVIA Sync) je k dispozici jen pro připojená zařízení kompatibilní s funkcí BRAVIA Sync, která jsou vybavena logem BRAVIA Sync.

Související témata

- BRAVIA Sync – přehled
- Přizpůsobení nastavení BRAVIA Sync

[95] Zařízení kompatibilní s funkcí BRAVIA Sync | Zařízení kompatibilní s funkcí BRAVIA Sync

Přizpůsobení nastavení BRAVIA Sync

1. Zapněte připojené zařízení.
2. Chcete-li zapnout funkci [Ovládání BRAVIA Sync], stiskněte tlačítko HOME a poté vyberte položky [Nastavení] — [Sledování televizoru] — [Externí vstupy] — [Nastavení BRAVIA Sync] — [Ovládání BRAVIA Sync].
3. Zapněte funkci BRAVIA Sync v připojeném zařízení.
Když je připojeno a zapnuto určité zařízení značky Sony kompatibilní s funkcí BRAVIA Sync a položka [Ovládání BRAVIA Sync] je zapnuta, v zařízení se automaticky aktivuje funkce BRAVIA Sync. Podrobnější informace naleznete v návodu k obsluze připojeného zařízení.

Dostupné možnosti

Dostupné možnosti jsou zobrazeny níže. (Možnosti se liší v závislosti na modelu/oblasti/zemi.)

[Automatické vypnutí zařízení]

Pokud je položka vypnuta, připojené zařízení se při vypnutí televizoru nebude automaticky vypínat.

[Automatické zapnutí TV]

Pokud je položka vypnuta, televizor se při zapnutí připojeného zařízení nebude automaticky zapínat.

[Seznam zařízení pro BRAVIA Sync]

Zobrazí seznam zařízení BRAVIA Sync.

[Ovládací klávesy zařízení]

Umožňuje nastavit tlačítka pro ovládání zařízení připojeného k rozhraní HDMI.

Použití průvodce Sync Menu

1. Na dálkovém ovládání stiskněte tlačítko  (Rychlá nastavení) nebo ACTION MENU, vyberte položku Sync Menu a potom v části Sync Menu vyberte požadovanou položku.
Pokud se možnost [Sync Menu] nezobrazí, změňte položky, které jsou na obrazovce [Rychlá nastavení], a přidejte položku [Sync Menu]. Podrobnosti zjistíte na stránce Použití funkce Rychlá nastavení.

Rada

V následujících případech se při zvolení položky Sync Menu objeví na obrazovce televizoru zpráva.

- Zařízení HDMI není připojeno.
- Položka [Ovládání BRAVIA Sync] je vypnuta.

Související témata

- BRAVIA Sync – přehled
- Použití funkcí dostupných pro zařízení, která jsou kompatibilní s funkcí BRAVIA Sync

[96] Použití televizoru s jinými zařízeními

Sledování obsahu v rozlišení 4K/8K z kompatibilních zařízení

- Sledování obsahu v rozlišení 4K
- Nastavení potřebná pro sledování obsahu v rozlišení 4K ve vysoké kvalitě
- Prohlížení obrázků v rozlišení 8K (pouze modely s rozlišením 8K)
- Nastavení potřebná pro sledování obsahu v rozlišení 8K (pouze modely s rozlišením 8K)

[97] Sledování obsahu v rozlišení 4K/8K z kompatibilních zařízení | Sledování obsahu v rozlišení 4K/8K z kompatibilních zařízení

Sledování obsahu v rozlišení 4K

Digitální fotoaparát nebo videokameru podporující výstup HDMI v rozlišení 4K můžete připojit ke vstupu HDMI IN televizoru a zobrazovat fotografie ve vysokém rozlišení. Také můžete zobrazovat fotografie ve vysokém rozlišení uložené v připojených zařízeních USB nebo v rámci domácí sítě. Obrázky v rozlišení 4K a větším lze zobrazovat v rozlišení 4K (3840 x 2160).

Dostupnost této funkce závisí na vaší oblasti/zemi.

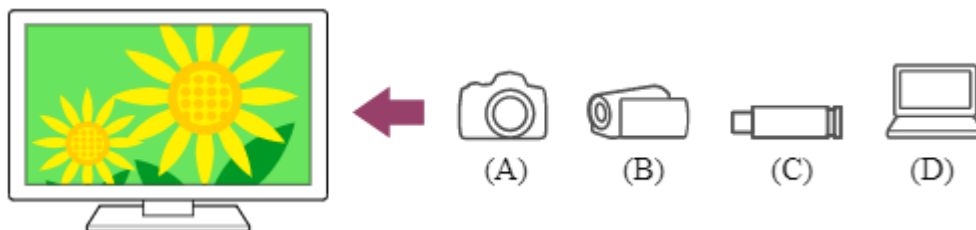

1. Digitální fotoaparát
2. Videokamera
3. Zařízení USB
4. Síťové zařízení

Prohlížení obrázků uložených v zařízení USB nebo síťovém zařízení v rozlišení 4K

1. Připojte zařízení USB nebo síťové zařízení k televizoru.
2. Stiskněte tlačítko HOME, v nabídce Home vyberte položku  (ikona Aplikace) a poté vyberte položku [Media Player].
Pokud má dodané dálkové ovládání tlačítko APPS, můžete stisknout tlačítko APPS.
3. Vyberte název zařízení USB nebo síťového zařízení.
4. Vyberte složku a potom soubor k přehrávání.

Prohlížení fotografií uložených v digitálním fotoaparátu/videokameře

1. Připojte digitální fotoaparát nebo videokameru podporující výstup HDMI ke konektoru (zdiřce) HDMI IN televizoru pomocí kabelu HDMI.
2. Abyste zvolili připojené zařízení, opakovaně stiskněte tlačítko  (Výběr vstupu).
3. Nastavte připojené zařízení na výstup v rozlišení 4K.
4. Spusťte přehrávání z připojeného zařízení.

Kontrola podporovaných formátů souborů



Podporované soubory a formáty

Prohlížení obrázků v rozlišení 4K s vysokou kvalitou

Položku Formát signálu HDMI můžete nastavit na možnost Vylepšený formát a prohlížet obrázky v rozlišení 4K s vysokou kvalitou.

Informace o možnosti Vylepšený formát a změně nastavení najdete na stránce Nastavení potřebná pro sledování obsahu v rozlišení 4K ve vysoké kvalitě.

Poznámka

- 3D obrázky nelze zobrazit.
- Když tlačítka  (Vlevo) /  (Vpravo) změníte obrázek, může chvíli trvat, než se zobrazí.

Související témata

- Počítače, fotoaparáty a videokamery
- Zařízení USB
- Připojení k síti

[98] Sledování obsahu v rozlišení 4K/8K z kompatibilních zařízení | Sledování obsahu v rozlišení 4K/8K z kompatibilních zařízení

Nastavení potřebná pro sledování obsahu v rozlišení 4K ve vysoké kvalitě

Když zobrazujete obraz ve vysoké kvalitě 4K ze vstupu HDMI, nastavte položku [Formát signálu HDMI] v části [Externí vstupy].

Formát signálu HDMI

Chcete-li změnit nastavení formátu signálu HDMI, stiskněte tlačítko HOME a poté vyberte položky [Nastavení] — [Sledování televizoru] — [Externí vstupy] — [Formát signálu HDMI] — vstup HDMI, který chcete nastavit.

Standardní formát

Standardní formát HDMI^{*1} pro běžné použití.

Vylepšený formát

Vysoce kvalitní formát HDMI^{*1*2}. Tuto možnost používejte pouze u zařízení, která ji podporují.

^{*1} Včetně funkce HDR.

^{*2} 4K 60p 4:2:0 10 bitů, 4:4:4, 4:2:2 atd.

Poznámka

- Dostupné formáty signálu HDMI jsou závislé na používaném konektoru HDMI IN.
- V režimu Vylepšený formát nemusejí být obraz a zvuk reprodukovány správně. V takovém případě připojte zařízení ke konektoru HDMI IN, který používá [Standardní formát], nebo změňte formát signálu HDMI konektoru HDMI IN na možnost [Standardní formát].
- Možnost Vylepšený formát používejte pouze u kompatibilních zařízení.
- Při sledování obrazu v rozlišení 4K a vysoké kvalitě použijte kabel Prémiový vysokorychlostní kabel (kabely) HDMI podporující rychlost přenosu až 18 Gb/s. Podrobnosti o kabelu Prémiový vysokorychlostní kabel (kabely) HDMI podporujícím rychlost přenosu až 18 Gb/s najdete v technických údajích kabelu.

Související témata

Sledování obsahu v rozlišení 4K

[99] Sledování obsahu v rozlišení 4K/8K z kompatibilních zařízení | Sledování obsahu v rozlišení 4K/8K z kompatibilních zařízení

Prohlížení obrázků v rozlišení 8K (pouze modely s rozlišením 8K)

Digitální fotoaparát nebo videokameru podporující výstup HDMI v rozlišení 8K můžete připojit ke vstupu HDMI IN 4 televizoru a zobrazovat fotografie ve vysokém rozlišení. Také můžete zobrazovat fotografie ve vysokém rozlišení uložené v připojených zařízeních USB nebo v rámci domácí sítě. Snímky v rozlišení 8K a větším lze zobrazovat v rozlišení 8K (7680 x 4320) (pouze modely 8K).

Pro modely, které podporují 8K, je volba [Vylepšený formát (8K)] k dispozici v části [Nastavení] – [Sledování televizoru] – [Externí vstupy] – [Formát signálu HDMI].

Dostupnost této funkce závisí na vaší oblasti/zemi.

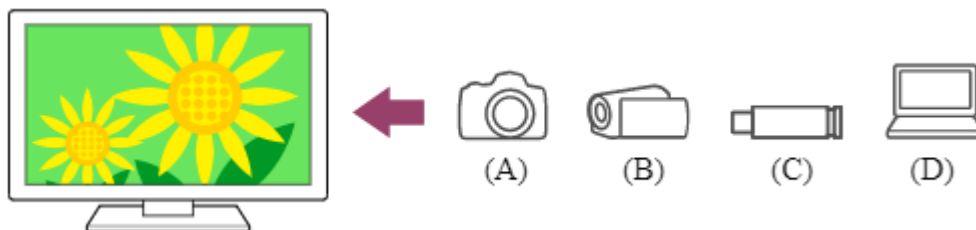

1. Digitální fotoaparát
2. Videokamera
3. Zařízení USB
4. Síťové zařízení

Prohlížení obrázků uložených v zařízení USB nebo síťovém zařízení v rozlišení 8K

1. Připojte zařízení USB nebo síťové zařízení k televizoru.
2. Stiskněte tlačítko HOME, v nabídce Home vyberte položku  (ikona Aplikace) a poté vyberte položku [Media Player].
Pokud má dodané dálkové ovládání tlačítko APPS, můžete stisknout tlačítko APPS.
3. Vyberte název zařízení USB nebo síťového zařízení.
4. Vyberte složku a potom soubor k přehrávání.

Prohlížení fotografií uložených v digitálním fotoaparátu/videokameře

1. Připojte digitální fotoaparát nebo videokameru podporující výstup HDMI ke konektoru (zdiřce) HDMI IN 4 televizoru pomocí kabelu HDMI.
2. Abyste zvolili připojené zařízení, opakovaně stiskněte tlačítko  (Výběr vstupu).
3. Nastavte připojené zařízení na výstup v rozlišení 8K.
4. Spusťte přehrávání z připojeného zařízení.

Kontrola podporovaných formátů souborů

Podporované soubory a formáty

Sledování obrázků v rozlišení 8K

Položku Formát signálu HDMI můžete nastavit na možnost [Vylepšený formát (8K)] a prohlížet obrázky v rozlišení 8K.

Informace o možnosti [Vylepšený formát (8K)] a změně nastavení najdete na stránce Nastavení potřebná pro sledování obsahu v rozlišení 8K (pouze modely s rozlišením 8K).

Poznámka

- 3D obrázky nelze zobrazit.
- Když tlačítka ◀ (Vlevo) / ▶ (Vpravo) změníte obrázek, může chvíli trvat, než se zobrazí.

Související témata

- Počítače, fotoaparáty a videokamery
- Zařízení USB
- Připojení k síti

[100] Sledování obsahu v rozlišení 4K/8K z kompatibilních zařízení | Sledování obsahu v rozlišení 4K/8K z kompatibilních zařízení

Nastavení potřebná pro sledování obsahu v rozlišení 8K (pouze modely s rozlišením 8K)

Když zobrazujete obraz ve vysoké kvalitě 8K ze vstupu HDMI, nastavte položku [Formát signálu HDMI] v části [Externí vstupy].

Formát signálu HDMI

Chcete-li změnit nastavení formátu signálu HDMI, stiskněte tlačítko HOME a poté vyberte položky [Nastavení] — [Sledování televizoru] — [Externí vstupy] — [Formát signálu HDMI] — vstup HDMI, který chcete nastavit.

HDMI IN 4

Standardní formát

Standardní formát HDMI*¹.

Vylepšený formát (Dolby Vision)

Vysoce kvalitní formát HDMI*^{1*2}. Tuto možnost používejte pouze u zařízení, která ji podporují.

Vylepšený formát (8K)

Vysoce kvalitní formát HDMI*^{1*3}. Tuto možnost používejte pouze u zařízení, která ji podporují.

HDMI IN 1/2/3

Standardní formát

Standardní formát HDMI^{*1} pro běžné použití.

Vylepšený formát

Vysoce kvalitní formát HDMI^{*1*2}. Tuto možnost používejte pouze u zařízení, která ji podporují.

*1 Včetně funkce HDR.

*2 4K 60p 4:2:0 10 bitů, 4:4:4, 4:2:2 atd.

*3 8K 24/30p 4:2:0 8 bitů, 4K 120p 4:2:0 8 bitů

Poznámka

- V režimu Vylepšený formát nemusejí být obraz a zvuk reprodukovány správně. V takovém případě připojte zařízení ke konektoru HDMI IN, který používá [Standardní formát], nebo změňte formát signálu HDMI konektoru HDMI IN na možnost [Standardní formát].
- Možnost Vylepšený formát používejte pouze u kompatibilních zařízení.
- Při sledování obrazu v rozlišení 8K a vysoké kvalitě použijte Prémiový vysokorychlostní kabel (kabely) HDMI podporující rychlost přenosu až 18 Gb/s. Podrobnosti o kabelu Prémiový vysokorychlostní kabel (kabely) HDMI podporujícím rychlost přenosu až 18 Gb/s najdete v technických údajích kabelu.

Související témata

Prohlížení obrázků v rozlišení 8K (pouze modely s rozlišením 8K)

[101] Použití televizoru s jinými zařízeními

Průvodce připojením BRAVIA

Popisy připojení zařízení k televizoru jsou k dispozici také na webových stránkách podpory společnosti Sony. V případě potřeby je použijte.

https://www.sony.net/tv_connectivity_guide/

[102]

Připojení k síti

- Připojení k síti pomocí kabelu LAN
- Připojení k síti pomocí bezdrátového připojení
- Funkce domácí sítě

[103] Připojení k síti

Připojení k síti pomocí kabelu LAN

Připojení k síti pomocí kabelu LAN

Pevná síť LAN umožňuje přístup k internetu a vaší domácí síti.

Ujistěte se, že jste k internetu nebo domácí síti připojeni prostřednictvím routeru.

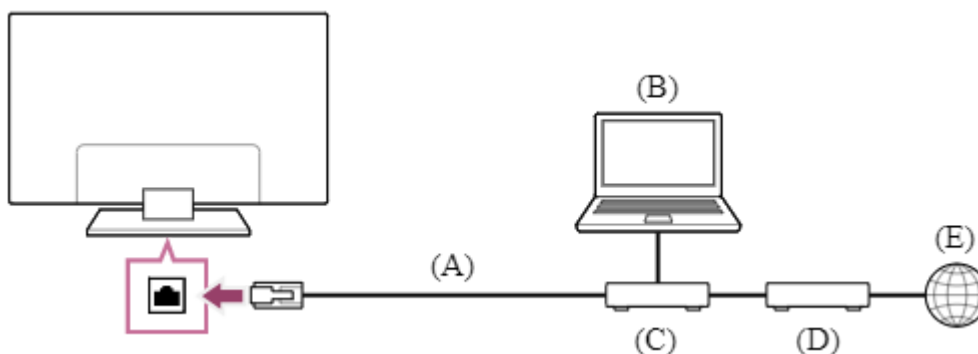

1. Kabel LAN
2. Počítač
3. Router
4. Modem
5. Internet

1. Nastavte svůj router LAN.

Podrobnosti naleznete v návodu k použití routeru LAN, případně se obraťte na osobu, která vám síť nastavila (správce sítě).

Poznámka

- Z bezpečnostních důvodů důrazně doporučujeme připojit televizor k internetu pomocí routeru / modemu s funkcí routeru. Přímé zapojení televizoru k internetu může televizor vystavit bezpečnostním hrozbám, jako jsou extrakce nebo zásahy do obsahu nebo osobních údajů.
Obraťte se na svého poskytovatele služeb nebo správce sítě a ověřte si, zda vaše síť zahrnuje funkci routeru.
- Nezbytná síťová nastavení se mohou lišit na základě poskytovatele internetových služeb nebo routeru. Podrobnosti naleznete v příručce poskytovatele internetu nebo v příručkách dodaných s routerem. Můžete se také obrátit na osobu, která vám síť nastavila (správce sítě).

Související témata

- Televizor se nemůže připojit k internetu/síti.
- Použití rozhraní Wi-Fi pro připojení televizoru k internetu/síti
- Funkce domácí sítě

[104] Připojení k síti

Připojení k síti pomocí bezdrátového připojení

- Použití rozhraní Wi-Fi pro připojení televizoru k internetu/síti

- Použití funkce Wi-Fi Direct pro připojení k televizoru (bez nutnosti bezdrátového routeru)

[105] Připojení k síti pomocí bezdrátového připojení | Připojení k síti pomocí bezdrátového připojení

Použití rozhraní Wi-Fi pro připojení televizoru k internetu/síti

Vestavěné bezdrátové rozhraní sítě LAN vám umožňuje používat internet a využívat tak výhod sítě v bezdrátovém prostředí.

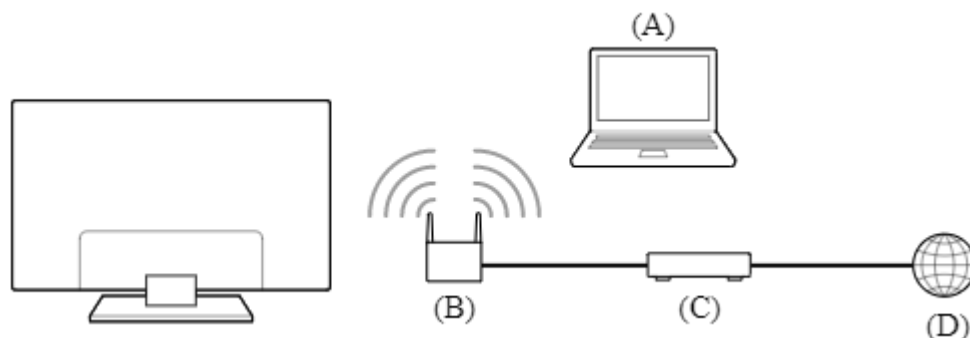

1. Počítač
2. Bezdrátový router
3. Modem
4. Internet

1. Nastavte svůj bezdrátový router.

Podrobnosti naleznete v návodu k použití bezdrátového routeru, případně se obraťte na osobu, která vám síť nastavila (správce sítě).

2. Stiskněte tlačítko HOME a poté vyberte položku [Nastavení] — [Síť a internet].
3. Vyberte síť, ke které se chcete připojit, a zadejte heslo.

Pokud se televizor nemůže připojit k internetu/síti, viz stránka Televizor se nemůže připojit k internetu/síti..

Vypnutí vestavěného bezdrátového rozhraní sítě LAN

1. Chcete-li vypnout funkci [Wi-Fi], stiskněte tlačítko HOME a poté vyberte položky [Nastavení] — [Síť a internet] — [Wi-Fi].

Rada

Pro plynulé streamování videa:

- Je-li to možné, změňte nastavení svého bezdrátového routeru podle standardu vysokorychlostní sítě, například 802.11n.
Podrobnosti týkající se změny nastavení naleznete v návodu k použití bezdrátového routeru, případně se obraťte na osobu, která vám síť nastavila (správce sítě).
- Pokud po provedení výše uvedeného postupu nezaznamenáte zlepšení, zkuste změnit nastavení svého bezdrátového routeru na 5 GHz, což může napomoci zvýšení kvality streamování videa.
- V závislosti na oblasti/zemi, v níž se nacházíte, nemusí být pásmo 5 GHz podporováno. Pokud není pásmo 5 GHz podporováno, je možné televizor k bezdrátovému routeru připojit pouze pomocí pásma 2,4 GHz.

Poznámka

- Z bezpečnostních důvodů důrazně doporučujeme připojit televizor k internetu pomocí routeru / modemu s funkcí routeru. Přímé zapojení televizoru k internetu může televizor vystavit bezpečnostním hrozbám, jako jsou extrakce nebo zásahy do obsahu nebo osobních údajů.
Obraťte se na svého poskytovatele služeb nebo správce sítě a ověřte si, zda vaše síť zahrnuje funkci routeru.
- Nezbytná síťová nastavení se mohou lišit na základě poskytovatele internetových služeb nebo routeru. Podrobnosti naleznete v příručce poskytovatele internetu nebo v příručkách dodaných s routerem. Můžete se také obrátit na osobu, která vám síť nastavila (správce sítě).
- Pokud na obrazovce pro zadání hesla zvolíte možnost [Ukázat heslo], budou moci zobrazené heslo přečíst i jiné osoby.

Související témata

- Síť (internet/domácí) / aplikace
- Televizor se nemůže připojit k internetu/síti.
- Připojení k síti pomocí kabelu LAN
- Použití funkce Wi-Fi Direct pro připojení k televizoru (bez nutnosti bezdrátového routeru)
- Funkce domácí sítě

[106] Připojení k síti pomocí bezdrátového připojení | Připojení k síti pomocí bezdrátového připojení

Použití funkce Wi-Fi Direct pro připojení k televizoru (bez nutnosti bezdrátového routeru)

Zařízení můžete k televizoru připojit bezdrátově i bez použití bezdrátového routeru a streamovat videa, fotografie a hudbu uložené v zařízení přímo do televizoru.

1. Stiskněte tlačítko HOME a poté vyberte položku [Nastavení] — [Síť a internet] — [Wi-Fi Direct] — [Nastavení Wi-Fi Direct].

2. Zvolte název televizoru zobrazený na obrazovce televizoru se zařízením Wi-Fi Direct.

Pokud zařízení funkci Wi-Fi Direct nepodporuje, vyberte možnost [Zobrazit síť (SSID)/heslo].

3. Pomocí zařízení Wi-Fi Direct/Wi-Fi se připojte k televizoru.

4. Odesílejte obsah ze zařízení Wi-Fi Direct/Wi-Fi do televizoru. Podrobnější informace naleznete v návodu k obsluze zařízení.

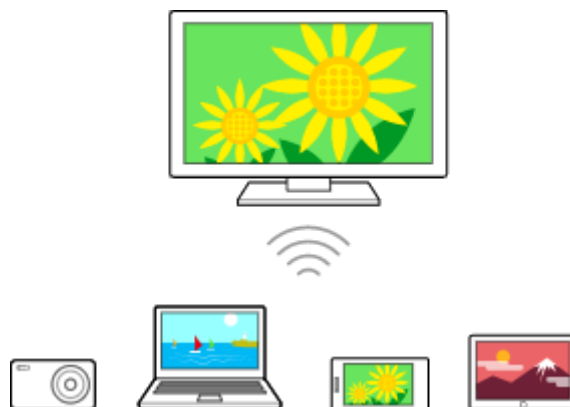

Pokud se nepodaří navázat připojení

Když se zobrazí pohotovostní obrazovka pro nastavení Wi-Fi Direct, použijte možnost [Zobrazit síť (SSID)/heslo] a dokončete nastavení podle pokynů na obrazovce.

Připojení dalšího zařízení

Při připojování zařízení se řiďte kroky uvedenými výše. Zároveň může být připojeno až 10 zařízení. Chcete-li připojit další zařízení v situaci, kdy již je 10 zařízení připojeno, odpojte zařízení, které nepotřebujete, potom připojte jiné zařízení.

Změna názvu televizoru zobrazeného na připojeném zařízení

Stiskněte tlačítko HOME a poté vyberte položku [Nastavení] — [Předvolby zařízení] — [O zařízení] — [Název zařízení].

Zobrazení seznamu připojených zařízení/odregistrování zařízení

Stiskněte tlačítko HOME a poté vyberte položku [Nastavení] — [Síť a internet] — [Wi-Fi Direct] — [Zobrazit seznam zařízení/Odstranit].

Chcete-li zrušit registraci zařízení, vyberte zařízení v seznamu k odstranění a poté stiskněte tlačítko  (Zadat). Potom na potvrzovací obrazovce zvolte možnost [Ano].

Chcete-li zrušit registraci všech zařízení, použijte v seznamu možnost [Smazat vše] a potom na potvrzovací obrazovce zvolte možnost [Ano].

[107] Připojení k síti

Funkce domácí sítě

- Přizpůsobení nastavení domácí sítě
- Přehrávání obsahu z počítače

- Přehrávání obsahu z multimediálního serveru

[108] Funkce domácí sítě | Funkce domácí sítě

Přizpůsobení nastavení domácí sítě

Můžete upravit následující nastavení domácí sítě.

Kontrola připojení k serveru

Stiskněte tlačítko HOME a poté vyberte položky [Nastavení] — [Sít' a internet] — [Nastavení domácí sítě] — [Diagnostika serveru] — podle instrukcí na obrazovce proveďte diagnostiku.

Použití funkce Renderer

Stiskněte tlačítko HOME a poté vyberte položky [Nastavení] — [Sít' a internet] — [Nastavení domácí sítě] — [Renderer] — požadovanou možnost.

[Funkce Renderer]

Zapněte funkci Renderer.

Soubory fotografií/hudby/videa v ovládacím zařízení (např. digitálním fotoaparátu) můžete přehrávat na obrazovce televizoru přímým ovládním zařízení.

[Ovládní přístupu k Rendereru]

- Výběrem možnosti [Automatické povolení přístupu] automaticky povolíte přístup k televizoru při prvním pokusu ovládacího zařízení o přístup k televizoru.
- Pomocí možnosti [Vlastní nastavení] můžete změnit nastavení přístupových práv jednotlivých ovládacích zařízení.

Použití vzdáleného zařízení

Stiskněte tlačítko HOME a poté vyberte položky [Nastavení] — [Sít' a internet] — [Nastavení vzdáleného zařízení] — požadovanou možnost.

[Ovládat dálkově]

Povolíte ovládní televizoru ze zaregistrovaného zařízení.

[Zrušit registraci vzdáleného zařízení]

Zrušením registrace zařízení zakázete ovládní televizoru z tohoto zařízení.

[109] Funkce domácí sítě | Funkce domácí sítě

Přehrávání obsahu z počítače

Jestliže televizor připojíte přes router do domácí sítě, můžete přehrávat obsah (fotografie, hudba a video) uložený v síťovém zařízení, které se nachází v jiné místnosti.

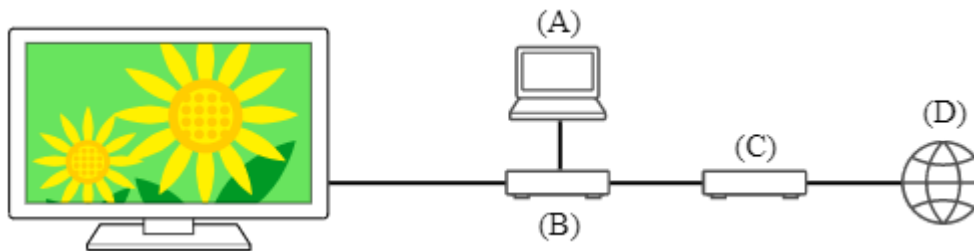

1. Počítač (server)
2. Router
3. Modem
4. Internet

1. Připojte televizor ke své domácí síti.
2. Stiskněte tlačítko HOME, v nabídce Home vyberte položku  (ikona Aplikace) a potom zvolte [Media Player].
Pokud má dodané dálkové ovládání tlačítko APPS, můžete stisknout tlačítko APPS.
3. Vyberte název síťového zařízení.
4. Vyberte složku a potom soubor k přehrání.

Kontrola podporovaných formátů souborů

Podporované soubory a formáty

Poznámka

V závislosti na souboru nemusí být přehrávání možné, ani když použijete podporované formáty.

Související témata

Přizpůsobení nastavení domácí sítě

[110] Funkce domácí sítě | Funkce domácí sítě

Přehrávání obsahu z multimediálního serveru

Jestliže televizor připojíte přes router do domácí sítě, soubory fotografií, hudby a videa v ovládacím zařízení (např. v digitálním fotoaparátu) můžete přehrávat na obrazovce televizoru. Ovládací zařízení by mělo být také kompatibilní s funkcí Renderer.

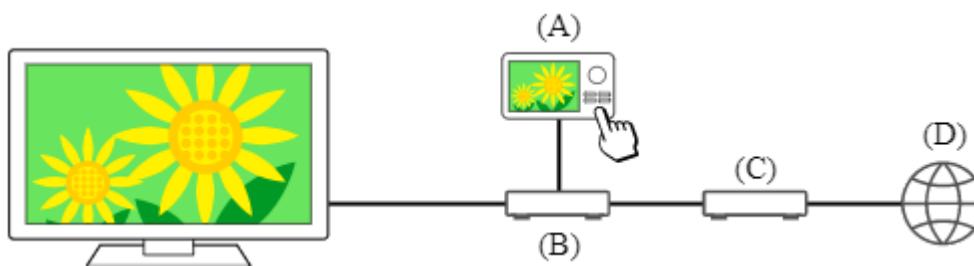

1. Digitální fotoaparát (ovládací zařízení)

2. Router
3. Modem
4. Internet

1. Připojte televizor ke své domácí síti.
2. Po spuštění přehrávání na ovládacím zařízení lze obsah přehrávat na obrazovce televizoru.

Související témata

Přizpůsobení nastavení domácí sítě

[111]

Nastavení

Nabídky zobrazované v nastavení televizoru se liší v závislosti na modelu, oblasti nebo zemi.

- Sledování televizoru Kanály, Externí vstupy, Nastavení nahrávacího zařízení atd.
- Zobrazení a zvuk Obraz, Nastavení obrazovky, Zvuk a Audio výstup atd.
- Síť a internet
- Účty a přihlašování Google a Přidat účet atd.
- Aplikace
- Předvolby zařízení Datum a čas, Jazyk/Language, Zvuk, Plocha, Usnadnění, Rodičovská kontrola, Kontrolka LED a Napájení atd.
- Dálkové ovládání a příslušenství Dálkové ovládání a Nastavení Bluetooth atd.
- Časovače Časovač zapnutí a Časovač vypnutí atd.

[112] Nastavení

Sledování televizoru

1. Stiskněte tlačítko HOME a poté vyberte položky [Nastavení] — [Sledování televizoru] — požadovanou možnost.

Dostupné možnosti

[Kanály]

Konfiguruje nastavení související s příjmem vysílaných programů. Můžete měnit také nastavení související s příjmem satelitního vysílání.

Ladění digitálních kanálů

Příjem digitálních vysílání

Ladění satelitu

Příjem satelitních vysílání

Řazení kanálů a úprava seznamu kanálů

Řazení nebo úprava kanálů

[Externí vstupy]

Konfiguruje nastavení externích vstupů a funkce BRAVIA Sync.

Podrobnosti o funkci BRAVIA Sync najdete v části Zařízení kompatibilní s funkcí BRAVIA Sync.

[Nastavení nahrávacího zařízení]

Konfiguruje nastavení pevných disků s rozhraním USB k nahrávání. (Tato možnost nemusí být dostupná v závislosti na modelu/oblasti/zemi.)

[113] Nastavení

Zobrazení a zvuk

1. Stiskněte tlačítko HOME a poté vyberte položky [Nastavení] — [Zobrazení a zvuk] — požadovanou možnost.

Dostupné možnosti

[Obraz]

Slouží k nastavení položek zobrazení, které mají vliv na kvalitu obrazu, jako je například jas obrazovky.

Nastavení kvality obrazu podle požadavků najdete na stránce Nastavení kvality obrazu.

[Nastavení obrazovky]

Upraví velikost a umístění obrazu.

[Zvuk]

Slouží k nastavení zvuku.

Nastavení kvality zvuku podle požadavků najdete na stránce Nastavení kvality zvuku.

[Audio výstup]

Slouží k nastavení voleb týkajících se reproduktorů.

[Odborná nastavení panelu] (Pouze modely vybavené displejem OLED)

Použijte ho, pokud provádíte nastavení [Posun pixelů] nebo manuálně provádíte [Obnovit panel].

Podrobnosti najdete v části Panel OLED (pouze modely s panelem OLED).

[114] Nastavení

Síť a internet

Slouží k nastavení například bezdrátových sítí LAN, kabelových sítí LAN a domácích sítí.

[115] Nastavení

Účty a přihlašování

1. Stiskněte tlačítko HOME a poté vyberte položky [Nastavení] — [Účty a přihlašování] — požadovanou možnost.

Dostupné možnosti

[Google]

Umožňuje synchronizovat registrovaný účet Google nebo jej odstranit.

[Přidat účet]

Umožňuje přidat účet Google. V závislosti na aplikaci můžete přidat více účtů Google a přepínat mezi nimi.

[116] Nastavení

Aplikace

Umožňuje konfigurovat nebo odinstalovat aplikace nebo vymazat mezipaměť.

[117] Nastavení

Předvolby zařízení

1. Stiskněte tlačítko HOME a poté vyberte položky [Nastavení] — [Předvolby zařízení] — požadovanou možnost.

Dostupné možnosti

[O zařízení]

Zobrazuje informace o televizoru.

[Datum a čas]

Upraví aktuální čas.

[Jazyk/Language]

Zvolí jazyk nabídky. Výběrem jazyka nabídky se nastaví také jazyk funkce rozpoznávání hlasu.

[Klávesnice]

Konfiguruje nastavení klávesnice na obrazovce.

[Zvuk]

Slouží ke konfiguraci nastavení [Systémové zvuky].

[Úložiště]

Mění nastavení související s ukládáním dat.

[Plocha]

Přizpůsobí kanály na obrazovce [Plocha] a setřídí aplikace.

[Asistent Google]

Slouží ke konfiguraci vyhledávání a nastavení [Zjišťování příkazu „Ok Google“]*.

[Spořič obrazovky]

Konfiguruje nastavení spořiče obrazovky.

[Poloha]

Nakonfiguruje nastavení polohy pro určení polohy uživatele.

[Zabezpečení a omezení]

Slouží ke konfiguraci omezení, která například brání dětem v používání určitých aplikací.

[Usnadnění]

Konfiguruje nastavení funkcí a služeb usnadnění, které uživatelům usnadní používání zařízení.

[Obnovit]

Vrátí televizor na výchozí nastavení z výroby.

[Rodičovská kontrola]

Umožňuje nastavit funkci Rodičovský zámek pro omezení použití různých položek, jako například [Kanály & Externí vstupy], [Aplikace] a [Doba použití obrazovky].

[Kontrolka LED]

Provádí konfiguraci nastavení [Osvětlení LED] nebo [Operační odpověď] a [Kontrolka LED zabudovaného mikrofону]*. (Zobrazená nabídka se liší v závislosti na modelu.)

[Napájení]

Mění nastavení související se spotřebou elektrické energie.

[Počáteční nastavení]

Nastavuje základní funkce, jako je síť a kanály, pro první použití.

[Nastavení režimu Obchod]

Obohatí zobrazení pro použití v prodejně nastavením funkce [Demo režim] apod.

* Jen u televizorů s vestavěným mikrofonom

[118] Nastavení

Dálkové ovládání a příslušenství

1. Stiskněte tlačítko HOME a poté vyberte položky [Nastavení] — [Dálkové ovládání a příslušenství] — požadovanou možnost.

Dostupné možnosti

[Nastavení Bluetooth]

Nastaví registraci / zrušení registrace zařízení Bluetooth.

[Dálkové ovládání]

Nastaví spárování hlasového dálkového ovládání.

[119] Nastavení

Časovače

Nastavení časovače zapnutí

Časovač zapnutí automaticky zapne televizor v určenou dobu, například když začíná program, který chcete sledovat. Také umožňuje používat televizor jako budík.

1. Stiskněte tlačítko HOME a poté vyberte položky  (ikona Časovače) — [Časovač zapnutí] — požadovanou možnost.

Nastavení časovače vypnutí

Časovač vypnutí televizor po uplynutí nastaveného času automaticky vypne.

1. Stiskněte tlačítko HOME a poté vyberte položky  (ikona Časovače) — [Časovač vypnutí] — požadovanou možnost.

Poznámka

Když televizor vypnete a znovu zapnete, položka [Časovač vypnutí] se obnoví na hodnotu [Vyp].

[120]

Řešení potíží

- Začněte zde Máte potíže? Začněte zde.
- Obraz (kvalita) / obrazovka
- Klávesnice
- Příjem vysílání
- Zvuk
- Síť (internet/domácí) / aplikace
- Dálkové ovládání / příslušenství
- Napájení
- Připojená zařízení
- Nahrávání na pevný disk s rozhraním USB
- LED

[121] Řešení potíží

Začněte zde

- Vlastní diagnostika
- Aktualizace softwaru
- Pokud je nutné úplné resetování (restartování) televizoru
- Časté dotazy k řešení potíží

[122] Začněte zde | Začněte zde

Vlastní diagnostika

Zkontrolujte, zda televizor funguje správně.

1. Stiskněte tlačítko HOME, vyberte položku  (ikona Aplikace) v nabídce Home a v seznamu aplikací vyberte položku [Nápověda].
Pokud má dodané dálkové ovládání tlačítko HELP, stiskněte tlačítko HELP.
2. Vyberte možnost [Stav a diagnostika] — [Diagnostika].

Rada

Můžete také zkontrolovat následující příznaky v části [Stav a diagnostika].

- [Příznaky připojení k Internetu]
- [Příznaky externího zařízení]
- [Příznaky obrazu/zvuku]

Pokud potíže trvají, vyzkoušejte následující.

- Televizor resetujte (restartujte). Podrobnosti najdete v části Pokud je nutné úplné resetování (restartování) televizoru.
- Zkontrolujte, zda nejsou k dispozici aktualizace softwaru, a zkuste je nainstalovat.
- Web podpory

[123] Začněte zde | Začněte zde

Aktualizace softwaru

Společnost Sony čas od času zpřístupní aktualizace softwaru, které televizoru vylepší funkčnost a poskytnou uživatelům nejmodernější televizní zážitky. Nejjednodušším způsobem, jak aktualizace softwaru získat, je připojit televizor k internetu.

Automatické zjišťování dostupnosti aktualizací softwaru

1. Stiskněte tlačítko HOME, vyberte položku  (ikona Aplikace) v nabídce Home a v seznamu aplikací vyberte položku [Nápověda].
Pokud má dodané dálkové ovládání tlačítko HELP, stiskněte tlačítko HELP.
2. Aktivujte [Automaticky vyhledat aktualizaci] v části [Stav a diagnostika] — [Aktualizace systémového softwaru].

Rada

- Chcete-li software aktualizovat ručně, vyberte položku [Aktualizace softwaru].
- Seznam změn provedených aktualizací softwaru můžete zkontrolovat v Oznámení služby BRAVIA nebo na webových stránkách podpory.

Poznámka

Když je funkce [Automaticky vyhledat aktualizaci] vypnuta, televizor nebude přijímat upozornění, i když je k dispozici nová aktualizace softwaru.

Aktualizace softwaru pomocí paměťového zařízení USB

Pokud připojení k síti nemáte, můžete software aktualizovat také použitím paměťového zařízení USB. Nejnovější software stáhněte pomocí počítače z webu podpory společnosti Sony na paměťové zařízení USB. Připojte paměťové zařízení USB k portu USB na televizoru a aktualizace softwaru se zahájí automaticky.

Pokud software televizoru aktualizujete pomocí paměťového zařízení USB, na webu si přečtěte upozornění ohledně aktualizace ze zařízení USB.

Další informace o webu podpory najdete na stránce Web podpory.

Související témata

Připojení k síti

[124] [Začněte zde](#) | [Začněte zde](#)

Pokud je nutné úplné resetování (restartování) televizoru

Pokud máte potíže, například se na televizoru nezobrazuje obraz nebo nefunguje dálkové ovládání, televizor resetujte podle následujících pokynů. Pokud potíže přetrvávají, zkuste provést tovární resetování popsané níže.

Pokud je k televizoru připojeno externí zařízení USB, před resetováním televizoru toto zařízení USB odpojte.

Reset pomocí tlačítka napájení

1. Restartujte televizor pomocí dálkového ovládání.
Stiskněte a držte tlačítko napájení na dálkovém ovládání přibližně na 5 sekund, dokud se televizor nerestartuje (zobrazí se zpráva o vypnutí). (V závislosti na vašem modelu/oblasti/zemi můžete rovněž stisknout a na 2 sekundy podržet tlačítko na dálkovém ovládání a následně na obrazovce televizoru vybrat volbu [Restartovat].) Televizor se vypne a přibližně za jednu minutu se automaticky znovu zapne.
2. Odpojte napájecí kabel.
Pokud se problém po provedení kroku 1 nevyřeší, odpojte napájecí kabel televizoru od elektrické zásuvky. Následně stiskněte tlačítko napájení na televizoru a uvolněte je. Vyčkejte 2 minuty a následně zapojte napájecí kabel zpět do elektrické zásuvky.

Rada

- Modely televizoru s 1 tlačítkem na televizoru (pouze tlačítko napájení) lze rovněž restartovat pomocí tlačítka napájení. Stisknutím tlačítka napájení na televizoru zobrazíte ovládací nabídku, v nabídce vyberte volbu [Restartovat] a stisknutím a podržením tlačítka restartujte televizor.
- Vaše osobní nastavení a data jsou po restartování televizoru zachována.

Obnovení továrních dat

Pokud potíže po resetování za použití tlačítka napájení přetrvávají, zkuste provést resetování na tovární nastavení.

Poznámka

Při továrním resetu se odstraní všechna data a nastavení televizoru (například nastavení sítě Wi-Fi a kabelové sítě, údaje účtu Google a další přihlašovací údaje, aplikace Google Play a další nainstalované aplikace).

1. Stiskněte tlačítko HOME a poté vyberte položku [Nastavení] — [Předvolby zařízení] — [Obnovit] — [Obnovení továrních dat].
2. Vyberte možnost [Vymazat vše].
Pokud jste v televizoru nastavili PIN kód, při zvolení možnosti [Vymazat vše] budete vyzváni k jeho zadání.
Po dokončení továrního resetu se v televizoru spustí průvodce počátečním nastavením. Je třeba potvrdit souhlas s podmínkami služby Google a zásadami ochrany osobních údajů společnosti Google.

[125] Začněte zde | Začněte zde

Časté dotazy k řešení potíží

Informace o řešení potíží naleznete také v části „Časté dotazy“ na našem webu podpory níže.

<http://www.sony.net/androidtv-faq/>

[126] Řešení potíží

Obraz (kvalita) / obrazovka

- Bez barev / tmavý obraz / barvy nejsou správné / obraz je příliš jasný.
- Obraz je zkreslený. / obrazovka bliká.
- Obrazovka se během sledování televizoru přepne na video, které nepoznáváte.
- V horní nebo dolní části obrazovky se nacházejí pruhy.
- Nezobrazuje se obsah HDR ve vysokém rozlišení.
- Zobrazí se zpráva o aplikaci hledající oprávnění pro přístup k funkci televizoru.
- Panel OLED (pouze modely s panelem OLED)

[127] Obraz (kvalita) / obrazovka | Obraz (kvalita) / obrazovka

Bez barev / tmavý obraz / barvy nejsou správné / obraz je příliš jasný.

- Zkontrolujte připojení antény (venkovní) / kabelu.

- Připojte televizor k napájení a na televizoru nebo dálkovém ovládacím stiskněte tlačítko pro zapnutí.
- Stiskněte tlačítko HOME, zvolte položky [Nastavení] — [Zobrazení a zvuk] — [Obraz] a proveďte úpravy.
Podrobnosti zjistíte na stránce Nastavení kvality obrazu.
- Pokud nastavíte funkci [Spořič energie] na možnost [Nízký] nebo [Vysoký], dojde k rozšíření úrovně černé. Pro zvýšení jasu obrazovky stiskněte tlačítko HOME a potom vyberte položku [Nastavení] — [Předvolby zařízení] — [Napájení] — [Spořič energie] nastavte na [Vyp].

Poznámka

- Kvalita obrazu závisí na signálu a vlastním obsahu.
- Kvalita obrazu se může zlepšit, pokud upravíte nastavení v položce [Obraz] v nabídce [Nastavení].
Stiskněte tlačítko HOME, vyberte položky [Nastavení] — [Zobrazení a zvuk] — [Obraz] — [Jas] a upravte nastavení [Jas] nebo [Kontrast].

Související témata

Zobrazení a zvuk

[128] Obraz (kvalita) / obrazovka | Obraz (kvalita) / obrazovka

Obraz je zkreslený. / obrazovka bliká.

Kontrola připojení a umístění antény (venkovní) a periferních zařízení

- Zkontrolujte připojení antény (venkovní) / kabelu.
- Anténu (venkovní) / kabel udržujte dále od ostatních připojovacích kabelů.
- Při instalaci volitelného zařízení ponechejte mezi zařízením a televizorem volné místo.
- Ujistěte se, že je anténa (venkovní) připojena pomocí kvalitního 75ohmového koaxiálního kabelu.

Kontrola nastavení [Pohyb]

- Stiskněte tlačítko HOME a vyberte položku [Nastavení] — [Zobrazení a zvuk] — [Obraz] — [Pohyb] — [Motionflow] — [Vyp].
- Změňte aktuální nastavení položky [Režim filmu] na hodnotu [Vyp].
Stiskněte tlačítko HOME a vyberte položky [Nastavení] — [Zobrazení a zvuk] — [Obraz] — [Pohyb] — [Režim filmu].

- Zkontrolujte nastavení [Analogový].
Stiskněte tlačítko HOME a poté vyberte položky [Nastavení] — [Sledování televizoru] — [Kanály] — [Nastavení kanálů] — [Ruční ladění] — [Analogový].
 - Kvalitu obrazu můžete zvýšit deaktivací funkce [LNA]. (Funkce [LNA] nemusí být k dispozici v závislosti na okolnostech/oblasti/zemi.)
 - Funkci [AFT] použijte ke zlepšení obrazu analogového příjmu. (Dostupnost nabídky [Analogový] a jejích možností se může lišit v závislosti na oblasti/zemi/okolnostech.)

Související témata

Zobrazují se „duchové“ nebo zdvojený obraz.

[129] Obraz (kvalita) / obrazovka | Obraz (kvalita) / obrazovka

Obrazovka se během sledování televizoru přepne na video, které nepoznáváte.

V tomto případě může být televizor v demo režimu. Zkuste ukončit demo režim.

Stiskněte tlačítko HOME na dálkovém ovládní a zvolte položku [Nastavení] — [Předvolby zařízení] — [Nastavení režimu Obchod]. Vypněte možnosti [Demo režim] a [Režim resetování obrazu].

[130] Obraz (kvalita) / obrazovka | Obraz (kvalita) / obrazovka

V horní nebo dolní části obrazovky se nacházejí pruhy.

V tomto případě může být televizor v demo režimu. Zkuste ukončit demo režim.

Stiskněte tlačítko HOME na dálkovém ovládní a zvolte položku [Nastavení] — [Předvolby zařízení] — [Nastavení režimu Obchod]. Vypněte možnosti [Demo režim] a [Režim resetování obrazu].

[131] Obraz (kvalita) / obrazovka | Obraz (kvalita) / obrazovka

Nezobrazuje se obsah HDR ve vysokém rozlišení.

Pro sledování obrazu HDR ve vysokém rozlišení, například 4K (50p/60p), je nutno splnit následující podmínky*.

- Připojte zařízení, které umožňuje přehrávání obsahu 4K (50p/60p)*.
- Použijte Prémiový vysokorychlostní kabel (kabely) HDMI s podporou 18 Gb/s.
- Vyberte pro možnost [Formát signálu HDMI] nastavení [Vylepšený formát] tak, že vyberete položky [Nastavení] — [Sledování televizoru] — [Externí vstupy] — [Formát signálu HDMI] — konektor HDMI, který chcete nastavit.
- Zkontrolujte, zda připojené zařízení používá nejnovější nastavení nebo firmware.

* Dostupnost závisí na modelu, oblasti či zemi.

[132] [Obraz \(kvalita\) / obrazovka](#) | [Obraz \(kvalita\) / obrazovka](#)

Zobrazí se zpráva o aplikaci hledající oprávnění pro přístup k funkci televizoru.

- Zvolte, zda si přejete povolit či zakázat přístup aplikace k dané funkci.
- Seznam oprávnění aplikací lze zobrazit rozříděný do kategorií podle funkce televizoru. Lze v něm také měnit nastavení oprávnění pro jednotlivé aplikace. Stiskněte tlačítko HOME a vyberte položky [Nastavení] — [Aplikace] — [Oprávnění aplikací] — požadovaná funkce televizoru.

[133] [Obraz \(kvalita\) / obrazovka](#) | [Obraz \(kvalita\) / obrazovka](#)

Panel OLED (pouze modely s panelem OLED)

- Obrazovka se po uplynutí určité doby ztmaví. (pouze modely vybavené displejem OLED)
- Zobrazí se zpráva [Obnova panelu nebyla dokončena]. (pouze modely vybavené displejem OLED)
- Máte obavu z vypálení obrazu. (pouze modely vybavené displejem OLED)
- Na obrazovce se objeví bílá čára. (pouze modely vybavené displejem OLED)

[134] [Panel OLED \(pouze modely s panelem OLED\)](#) | [Panel OLED \(pouze modely s panelem OLED\)](#) | [Panel OLED \(pouze modely s panelem OLED\)](#)

Obrazovka se po uplynutí určité doby ztmaví. (pouze modely vybavené displejem OLED)

Pokud celý obraz nebo jeho část zůstávají nehybné, obrazovka se postupně ztmaví, aby omezila riziko vypálení obrazu. Nejedná se o závadu, ale o funkci pro ochranu displeje.

[135] [Panel OLED \(pouze modely s panelem OLED\)](#) | [Panel OLED \(pouze modely s panelem OLED\)](#) | [Panel OLED \(pouze modely s panelem OLED\)](#)

Zobrazí se zpráva [Obnova panelu nebyla dokončena]. (pouze modely vybavené displejem OLED)

Pokud bude během obnovování panelu zapnut televizor, odpojen napájecí kabel nebo se teplota v místnosti dostane mimo rozmezí 10 °C až 40 °C, proces se nedokončí a zobrazí se tato zpráva. Zahajte postup opět od začátku.

Rada

Proces obnovení panelu zabere přibližně jednu hodinu.

[136] Panel OLED (pouze modely s panelem OLED) | Panel OLED (pouze modely s panelem OLED) | Panel OLED (pouze modely s panelem OLED)

Máte obavu z vypálení obrazu. (pouze modely vybavené displejem OLED)

Pokud se určitý obraz zobrazuje opakovaně nebo pokud je zobrazen dlouhodobě, může dojít k jeho vypálení. U tohoto problému se nejedná o závadu.

Televizor je vybaven dvěma funkcemi, [Posun pixelů] a [Obnovit panel], které omezují riziko vypálení obrazu.

V případě nutnosti můžete spustit funkci [Obnovit panel].

1. Stiskněte tlačítko HOME a poté vyberte položku [Nastavení] — [Zobrazení a zvuk] — [Odborná nastavení panelu] — [Obnovit panel].

Rada

- [Posun pixelů] je funkce, která pomáhá zabránit vypálení obrazu automatickým pohybem obrazu v pevně stanovených intervalech. Za běžných okolností tuto funkci ponechejte zapnutou.
- Pro omezení vypálení obrazu doporučujeme vypínat televizor každodenně na více než čtyři hodiny pomocí dálkového ovládání nebo tlačítka napájení na televizoru.

Poznámka

- Ruční obnovení panelu provádějte pouze tehdy, je-li vypálení obrazu skutečně patrné. Častěji je neprovádějte, protože může zkrátit životnost displeje.
- U obrazů, kde jsou zobrazeny hodiny nebo jasné barvy, hrozí vyšší riziko jejich vypálení. Zabraňte jejich dlouhodobému zobrazování, jinak se mohou vypálit.

[137] Panel OLED (pouze modely s panelem OLED) | Panel OLED (pouze modely s panelem OLED) | Panel OLED (pouze modely s panelem OLED)

Na obrazovce se objeví bílá čára. (pouze modely vybavené displejem OLED)

Funkce obnovení panelu je spuštěna. Během něj se může na obrazovce zobrazovat bílá čára. Nejedná se o závadu televizoru.

Rada

- Proces obnovení panelu zabere přibližně jednu hodinu.

- Obnovení panelu lze provést při pokojové teplotě od 10 °C do 40 °C. Pokud v průběhu obnovování panelu nastane některá z následujících situací, proces nebude možné dokončit a zobrazí se zpráva.
 - Pokojová teplota je mimo tento interval.
 - Dojde k zapnutí televizoru.
 - Napájecí kabel je odpojen.Pokud se zobrazí zpráva, zkontrolujte teplotu v místnosti atd.

[138] Řešení potíží

Klávesnice

Po zobrazení klávesnice na obrazovce nemůžete ovládat aktuální obrazovku.

Chcete-li se vrátit k ovládání obrazovky za klávesnicí, stiskněte tlačítko BACK na dálkovém ovládání.

[139] Řešení potíží

Příjem vysílání

- Nejprve opravte problémy s příjmem televizního vysílání.
- Zobrazí se blokový šum nebo chybová zpráva a nevidíte vysílání.
- Zobrazují se „duchové“ nebo zdvojený obraz.
- Na obrazovce je pouze bílý šum nebo černý obraz.
- Při zobrazování analogového televizního kanálu je patrný obrazový nebo zvukový šum.
- Některé kanály jsou prázdné.
- Špatný příjem nebo špatná kvalita obrazu u digitálních vysílání.
- Nelze sledovat digitální kanály.
- Nejsou naladěny všechny analogové kanály.
- Nemůžete sledovat satelitní kanály.
- Některé digitální kanály chybí.
- Chcete naladit satelitní anténu.

[140] Příjem vysílání | Příjem vysílání

Nejprve opravte problémy s příjmem televizního vysílání.

- Zkontrolujte, zda je kabel antény (venkovní) pevně připojen k televizoru.
 - Zkontrolujte, zda není kabel antény (venkovní) uvolněný nebo odpojený.
 - Zkontrolujte, zda není kabel nebo konektor kabelu antény (venkovní) poškozen.

- Stisknutím tlačítka TV na dálkovém ovládacím zařízení vyberte pozemní/kabelové programy, a pokud se vysílané programy nezobrazí, vyberte následně možnost [Digitální]. (Kromě sledování obsahu YouView)
- Pozemní signál by mohl být potlačen, pokud se poblíž nachází silný signál. Zakažte nastavení [LNA] (kromě modelů s jedním tunerem) v nabídce [Nastavení] — [Sledování televizoru] — [Kanály] — [Nastavení kanálů] — [Pokročilé nastavení].
- Po přestěhování nebo pokud chcete naladit nové programy vyberte možnosti [Nastavení] — [Sledování televizoru] — [Kanály] — [Nastavení kanálů] — [Automatické ladění] a postupujte podle pokynů na obrazovce pro opětovnou konfiguraci požadovaných nastavení.
- Chcete-li sledovat streamovaný obsah, připojte televizor k internetu.

Rada

Více informací získáte na webu podpory společnosti Sony.
Web podpory

Související témata

- Použití rozhraní Wi-Fi pro připojení televizoru k internetu/síti
- Připojení k síti pomocí kabelu LAN

[141] Příjem vysílání | Příjem vysílání

Zobrazí se blokový šum nebo chybová zpráva a nevidíte vysílání.

- Zkontrolujte, zda je kabel antény (venkovní) připojen ke správným portům (v televizoru / připojených zařízeních / na stěně).
- Ujistěte se, že kabel není příliš starý a že konektor není uvnitř zkratovaný.

[142] Příjem vysílání | Příjem vysílání

Zobrazují se „duchové“ nebo zdvojený obraz.

- Zkontrolujte připojení kabelu a antény (venkovní).
- Zkontrolujte umístění a nasměrování antény (venkovní).
- Stiskněte tlačítko HOME a vyberte položku [Nastavení] — [Zobrazení a zvuk] — [Obraz] — [Pohyb] — [Motionflow] — [Vyp].

Související témata

- Obraz je zkreslený. / obrazovka bliká.
- Nejprve opravte problémy s příjmem televizního vysílání.

[143] Příjem vysílání | Příjem vysílání

Na obrazovce je pouze bílý šum nebo černý obraz.

- Zkontrolujte, zda probíhá automatické ladění.
- Zkontrolujte, zda není anténa (venkovní) poškozená nebo ohnutá.
- Zkontrolujte, zda nedosáhla anténa (venkovní) konce své životnosti (3–5 let běžného užívání nebo 1–2 roky na pobřeží moře).

Související témata

Nejprve opravte problémy s příjmem televizního vysílání.

[144] Příjem vysílání | Příjem vysílání

Při zobrazování analogového televizního kanálu je patrný obrazový nebo zvukový šum.

- Zkontrolujte nastavení [Analogový].
Stiskněte tlačítko HOME a poté vyberte položky [Nastavení] — [Sledování televizoru] — [Kanály] — [Nastavení kanálů] — [Ruční ladění] — [Analogový].
 - Pomocí funkce [AFT] dosáhnete lepšího příjmu obrazu a zvuku. (Název možnosti se liší v závislosti na oblasti/zemi.)
 - Nastavením volby [Audio filtr] na možnost [Vyp], [Nízký] nebo [Vysoký] zlepšíte zvuk analogového příjmu.
 - Kvalitu obrazu můžete zvýšit deaktivací funkce [LNA]. (Funkce [LNA] nemusí být k dispozici v závislosti na okolnostech/oblasti/zemi.)
- Ujistěte se, že je anténa (venkovní) připojena pomocí kvalitního 75ohmového koaxiálního kabelu.
- Udržujte kabel antény (venkovní) mimo ostatní připojovací kabely.

Související témata

Nejprve opravte problémy s příjmem televizního vysílání.

[145] Příjem vysílání | Příjem vysílání

Některé kanály jsou prázdné.

- Kanál je zakódovaný / pouze pro předplacenou službu. Předplaťte si placenou televizní službu.
- Kanál se používá pouze pro data (žádný obraz ani zvuk).
- Podrobnosti o přenosu získáte od svého poskytovatele připojení.

Související témata

Nejprve opravte problémy s příjmem televizního vysílání.

[146] Příjem vysílání | Příjem vysílání

Špatný příjem nebo špatná kvalita obrazu u digitálních vysílání.

- Změňte umístění, směr a úhel pozemní televizní antény (venkovní), abyste úroveň signálu antény (venkovní) maximalizovali. Zajistěte, aby nedošlo k náhodné změně směru antény (venkovní), například kvůli větru.
- Pokud používáte zesilovač televizního signálu, nastavte zisk signálu.
- Pokud je mezi anténou (venkovní) a televizorem připojeno zařízení (například distributor televizního signálu), může dojít k ovlivnění televizního příjmu. Propojte anténu (venkovní) a televizor přímo a ověřte, zda se příjem zlepší.
- Špatné počasí může mít nepříznivý vliv na systémy satelitního vysílání. Počkejte, dokud se počasí nezlepší. (Pouze u modelů kompatibilních se satelitem.)

Související témata

Nejprve opravte problémy s příjmem televizního vysílání.

[147] Příjem vysílání | Příjem vysílání

Nelze sledovat digitální kanály.

- Zeptejte se místního dodavatele, zda je ve vaší oblasti poskytováno digitální vysílání.
- Použijte anténu (venkovní) s vyšším ziskem.

Související témata

- Nejprve opravte problémy s příjmem televizního vysílání.
- Některé digitální kanály chybí.

[148] Příjem vysílání | Příjem vysílání

Nejsou naladěny všechny analogové kanály.

Zkuste přednastavit kanály ručně konfigurací nastavení. Stiskněte tlačítko HOME a poté vyberte položky [Nastavení] — [Sledování televizoru] — [Kanály] — [Nastavení kanálů] — [Ruční ladění] — [Analogový]. (Dostupnost nabídky [Analogový] a jejích možností se může lišit v závislosti na oblasti/zemi/okolnostech.)

Související témata

Některé digitální kanály chybí.

[149] Příjem vysílání | Příjem vysílání

Nemůžete sledovat satelitní kanály.

- Zeptejte se místního dodavatele, zda jsou ve vaší oblasti poskytovány satelitní služby.
- Zkontrolujte připojení satelitního kabelu.

- Když se zobrazí zpráva [Žádný signál. Detekováno přetížení LNB. Prosím vypněte váš TV a zkontrolujte satelitní připojení.], odpojte napájecí kabel. Poté zkontrolujte, zda není poškozen satelitní kabel a zda není satelitní signál v konektoru zkratován.
- Zkontrolujte zařízení LNB a nastavení.
- Pokud má televizor konektory (zdířky) „MAIN“ a „SUB“ a není nastaven na dvojitý satelitní tuner, konektor (zdířku) označený jako „SUB“ nelze použít. V takovém případě připojte satelitní anténu (venkovní) ke konektoru (zdířce) s označením „MAIN“.

Související témata

Chcete naladit satelitní anténu.

[150] Příjem vysílání | Příjem vysílání

Některé digitální kanály chybí.

Změna rozsahu ladění (k dispozici v závislosti na vaší oblasti/zemi)

Stiskněte tlačítko HOME a poté vyberte položky [Nastavení] — [Sledování televizoru] — [Kanály] — [Nastavení kanálů] — [Pokročilé nastavení] — [Rozsah ladění].

[Normální]

Vyhledá kanály dostupné ve vaší oblasti/zemi.

[Rozšířené]

Vyhledá dostupné kanály bez ohledu na oblast/zemi.

Aktualizace digitálních služeb

Funkci [Automatické ladění] můžete použít po přestěhování, po změně poskytovatele služeb nebo při hledání nově spuštěných kanálů.

Konfigurace automatických aktualizací služeb

Aby se mohly nové digitální programy po zpřístupnění přidávat automaticky, doporučujeme aktivovat funkci [Auto aktual. programů].

1. Chcete-li zapnout funkci [Auto aktual. programů], stiskněte tlačítko HOME a poté vyberte položky [Nastavení] — [Sledování televizoru] — [Kanály] — [Nastavení kanálů] — [Pokročilé nastavení] — [Auto aktual. programů].

Pokud je možnost vypnutá, budete upozorněni na nové digitální programy prostřednictvím zprávy na obrazovce a programy nebudou přidány automaticky.

Rada

Dostupnost této funkce závisí na vaší oblasti/zemi. Pokud dostupná není, přidejte nové programy pomocí funkce [Automatické ladění].

Související témata

- Nejprve opravte problémy s příjmem televizního vysílání.
- Nelze sledovat digitální kanály.

[151] Příjem vysílání | Příjem vysílání

Chcete naladit satelitní anténu.

Pokud máte nainstalovanou satelitní anténu, můžete pomocí konfigurace nastavení ladění sledovat satelitní vysílání a určovat typ instalace.

Ladění satelitu

Příjem satelitních vysílání

Související témata

Nejprve opravte problémy s příjmem televizního vysílání.

[152] Řešení potíží



Zvuk

- Žádný zvuk, ale dobrý obraz.
- Šum ve zvuku.
- Žádný nebo slabý zvuk ze systému domácího kina.
- Zkreslený zvuk.
- Chcete přehrávat zvuk současně pomocí sluchátek / audiozařízení Bluetooth / audiosystému a reproduktorů televizoru.
- Dochází k prodlevě mezi obrazem a zvukem.
- Žádné zvuky televizoru, například zvuky příkazů nebo zvuková odezva.
- Nelze vytvořit připojení eARC.
- Hlasové vyhledávání nelze používat s vestavěným mikrofonom (jen televizory s vestavěným mikrofonom).
- Z reproduktorů televizoru je slyšet mírný šum (jen modely televizoru vybavené Režim středového TV reproduktoru).

[153] Zvuk | Zvuk

Žádný zvuk, ale dobrý obraz.

- Zkontrolujte připojení antény (venkovní) / kabelu.
- Připojte televizor k napájení a na televizoru nebo dálkovém ovládacím stiskněte tlačítko pro zapnutí.

- Zkontrolujte nastavení hlasitosti.
- Ztlumení zvuku zrušte stisknutím tlačítka  (Ztišit) nebo  (Hlasitost) +.
- Stiskněte tlačítko  (Rychlá nastavení) nebo ACTION MENU a vyberte položku [Reproduktor] – [TV reproduktory].
Stiskněte tlačítko HOME a poté vyberte položku [Nastavení] – [Zobrazení a zvuk] – [Audio výstup] – [Reproduktor] – [TV reproduktory].
- Pokud jsou připojena sluchátka nebo audio zařízení Bluetooth, zvuk není odesílán do reproduktorů televizoru ani audio systémů připojených pomocí funkce eARC/ARC. Odpojte sluchátka nebo audio zařízení Bluetooth.

Související témata

Žádný nebo slabý zvuk ze systému domácího kina.

[154] Zvuk | Zvuk

Šum ve zvuku.

- Ujistěte se, že je anténa (venkovní) připojena pomocí kvalitního 75ohmového koaxiálního kabelu.
- Udržujte kabel antény (venkovní) mimo ostatní připojovací kabely.
- Abyste zabránili rušení televizoru, ujistěte se, že není kabel k anténě (venkovní) porušený.

Související témata

Zkreslený zvuk.

[155] Zvuk | Zvuk

Žádný nebo slabý zvuk ze systému domácího kina.

- Stiskněte tlačítko HOME a poté vyberte položku [Nastavení] – [Zobrazení a zvuk] – [Audio výstup] – [Reproduktor] – [Audio systém].
- Jestliže audio systém není kompatibilní s technologií Dolby Digital nebo DTS, vyberte pro položku [Nastavení] – [Zobrazení a zvuk] – [Audio výstup] – [Digitální audio výstup] nastavení [PCM].
- Pokud zvolíte analogový (RF) kanál a obraz není reprodukován správně, musíte změnit systém televizního vysílání. Stiskněte tlačítko HOME a poté vyberte položky [Nastavení] – [Sledování televizoru] – [Kanály] – [Nastavení kanálů] – [Ruční ladění] – [Analogový] – [Systém TV]. (Dostupnost nabídky [Analogový] nebo názvu možnosti se může lišit v závislosti na oblasti/zemi/okolnostech.)
- Zkontrolujte, zda je pro nastavení [Hlasitost zvuku z digitálního audio výstupu] televizoru zvolena maximální hodnota.
Stiskněte tlačítko HOME a poté vyberte položky:
[Nastavení] – [Zobrazení a zvuk] – [Audio výstup] – [Hlasitost zvuku z digitálního audio výstupu]

- Při použití vstupu HDMI s médiem Super Audio CD nebo zvukovým DVD nemusí rozhraní DIGITAL AUDIO OUT (OPTICAL) poskytovat zvuk.

Související témata

- Šum ve zvuku.
- Připojení audiosystému

[156] Zvuk | Zvuk

Zkreslený zvuk.

- Zkontrolujte připojení antény (venkovní) / kabelu.
- Anténu (venkovní) / kabel udržujte dále od ostatních připojovacích kabelů.
- Uchovávejte televizor mimo zdroje elektrického rušení, jako jsou například automobily, fény, jednotky Wi-Fi, mobilní telefony nebo optická zařízení.
- Při instalaci volitelného zařízení ponechejte mezi zařízením a televizorem volné místo.
- Pomocí funkce [AFT] v části [Ruční ladění] – [Analogový] zlepšíte zvuk pro analogový příjem.
(Dostupnost nabídky [Analogový] a jejích možností se může lišit v závislosti na oblasti/zemi/okolnostech.)
- Nastavením volby [Audio filtr] na [Nízký] nebo [Vysoký] zlepšíte zvuk pro analogový příjem. (Funkce [Audio filtr] nemusí být k dispozici v závislosti na vaší oblasti/zemi.)

Související témata

Šum ve zvuku.

[157] Zvuk | Zvuk

Chcete přehrávat zvuk současně pomocí sluchátek / audiozařízení Bluetooth / audiosystému a reproduktorů televizoru.

Přehrávání zvuku pomocí sluchátek / audiozařízení Bluetooth i reproduktorů televizoru

Televizor neumožňuje současný výstup zvuku na sluchátkách, audiozařízení Bluetooth a reproduktorech televizoru.

Výstup zvuku jak na audiosystému, který je připojený pomocí funkce eARC/ARC, tak na reproduktorech televizoru

Zvuk lze přehrávat současně na audiosystému, který je připojený k televizoru, a reproduktorech televizoru, jestliže jsou splněny následující podmínky.

- Propojení televizoru s audiosystémem pomocí digitálního optického kabelu
- Pro možnost [Digitální audio výstup] je zvoleno nastavení [PCM]

Podrobnosti o připojení pomocí digitálního optického kabelu najdete v části Připojení audiosystému.

[158] Zvuk | Zvuk

Dochází k prodlevě mezi obrazem a zvukem.

Je-li připojeno zvukové zařízení vybavené rozhraním Bluetooth

Obraz a zvuk nejsou synchronní, protože zvuk je opožděn v důsledku vlastností rozhraní Bluetooth. Časové nastavení obrazového a zvukového výstupu můžete upravit pomocí nastavení A/V synchronizace.

1. Nastavte položku [A/V synchronizace] na možnost [Auto] nebo [Zap]. Stiskněte tlačítko HOME a poté vyberte položku [Nastavení] — [Zobrazení a zvuk] — [Audio výstup] — [A/V synchronizace].

Je-li připojen určitý audiosystém pomocí kabelu HDMI

Můžete upravovat časové nastavení obrazového a zvukového výstupu. Podrobné informace o podporovaných modelech naleznete na webových stránkách podpory.

[Web podpory](#)

Související témata

- Nastavení funkce AV sync
- Nastavení audiosystému

[159] Zvuk | Zvuk

Žádné zvuky televizoru, například zvuky příkazů nebo zvuková odezva.

Když je televizor připojený pomocí rozhraní eARC nebo je položka [Režim průchodu] nastavena na možnost [Auto], zvuky televizoru, například zvuky použití tlačítek dálkového ovládání nebo zvukové odezvy, nejsou odeslány na výstup, protože zvukové signály ze vstupu HDMI jsou odesílány přes zvukový systém eARC. Chcete-li tyto zvuky odeslat na výstup z televizoru, vyzkoušejte následující postup.

- Přestaňte sledovat zařízení na vstupu HDMI.
- Nastavte položku [Režim eARC] na možnost [Vyp]. Stiskněte tlačítko HOME a poté vyberte položku [Nastavení] — [Zobrazení a zvuk] — [Audio výstup] — [Režim eARC] — [Vyp].

- Nastavte položku [Režim průchodu] na možnost [Vyp].
Stiskněte tlačítko HOME a poté vyberte položku [Nastavení] – [Zobrazení a zvuk] – [Audio výstup] – [Režim průchodu] – [Vyp].

[160] Zvuk | Zvuk

Nelze vytvořit připojení eARC.

- [Režim eARC] nefunguje, jestliže je zapnuta funkce převodu textu na řeč pro text na obrazovce v rámci funkcí televizoru pro usnadnění přístupu.
- Připojte audiosystém pomocí ethernetového kabelu HDMI.
- Připojte audiosystém ke vstupnímu konektoru televizoru HDMI, který je označený textem „ARC“.
- Proveďte následující nastavení.
[Nastavení] – [Zobrazení a zvuk] – [Audio výstup] – [Režim eARC] – [Auto]
[Nastavení] – [Zobrazení a zvuk] – [Audio výstup] – [Reproduktor] – [Audio systém]
- Zapněte funkci eARC audiosystému.

Související témata

Připojení audiosystému

[161] Zvuk | Zvuk

Hlasové vyhledávání nelze používat s vestavěným mikrofonom (jen televizory s vestavěným mikrofonom).

Rozpoznávání hlasu při použití vestavěného mikrofону se může v následujících případech zhoršit.

- Když jsou zapnuté funkce eARC
- Když je připojen sound bar
- Když je pro položku [Režim průchodu] vybráno nastavení [Auto]

[162] Zvuk | Zvuk

Z reproduktorů televizoru je slyšet mírný šum (jen modely televizoru vybavené Režim středového TV reproduktoru).

Modely s funkcí Režim středového TV reproduktoru mají konektor CENTER SPEAKER IN umístěný vzadu.

Když není AV receiver připojen ke konektoru CENTER SPEAKER IN na televizoru, z reproduktorů může znít mírný šum, jestliže je pro možnost [Reproduktor] zvoleno nastavení [Audio systém].

Pokud vám tento šum vadí, vypněte následující nastavení:

Stiskněte tlačítko HOME a poté vyberte položky:

[Nastavení] — [Režim středového TV reproduktoru] v části [Zobrazení a zvuk] — [Audio výstup].

[163] Řešení potíží

Síť (internet/domácí) / aplikace

- Televizor se nemůže připojit k internetu/síti.
- Kvalita obrazu a/nebo zvuku u streamovaných aplikací je nízká.
- Televizor se nemůže připojit k serveru.
- Je možné připojit se k internetu, ale ne k některých aplikacím či službám.

[164] Síť (internet/domácí) / aplikace | Síť (internet/domácí) / aplikace

Televizor se nemůže připojit k internetu/síti.

Pokud se nemůžete připojit k bezdrátové síti nebo dochází k odpojování, vyzkoušejte následující postup.

- Stiskněte tlačítko HOME a zkontrolujte, zda je zapnuto následující nastavení.
[Nastavení] — [Síť a internet] — [Wi-Fi]
- Zkontrolujte umístění televizoru a bezdrátového routeru. Stav signálu může být ovlivněn následujícími faktory:
 - V blízkosti se nacházejí další bezdrátová zařízení, mikrovlnné trouby, zářivková osvětlení apod.
 - Mezi bezdrátovým routerem a televizorem jsou podlaží nebo stěny.
- Vypněte bezdrátový router a znovu jej zapněte.
- Pokud název sítě (SSID) bezdrátového routeru, ke kterému se chcete připojit, není zobrazen, vyberte položku [Přidat novou síť] a zadejte název sítě (SSID).

Pokud problém není vyřešen ani po provedení výše uvedených postupů nebo se nemůžete připojit ani ke kabelové síti, zkontrolujte stav síťového připojení.

Kontrola stavu síťového připojení

1. Stiskněte tlačítko HOME a poté vyberte položku [Nastavení] — [Síť a internet] — [Stav sítě] — [Kontrola spojení].

Zkontrolujte síťové připojení a/nebo zjistěte informace o připojení v návodu k obsluze serveru, případně kontaktujte osobu, která síťové připojení nastavila (správce sítě).

Rada

Řešení se liší v závislosti na kontrole stavu sítě. Řešení pro jednotlivé problémy najdete v části „Časté dotazy“ na webu podpory společnosti Sony.

Poznámka

Pokud je kabel LAN připojen k aktivnímu serveru a televizor získal IP adresu, zkontrolujte připojení a konfiguraci serveru.
Stiskněte tlačítko HOME a poté vyberte položku [Nastavení] — [Síť a internet] — [Stav sítě].

Související témata

- Použití rozhraní Wi-Fi pro připojení televizoru k internetu/síti
- Připojení k síti pomocí kabelu LAN

[165] Síť (internet/domácí) / aplikace | Síť (internet/domácí) / aplikace

Kvalita obrazu a/nebo zvuku u streamovaných aplikací je nízká.

- Kvalita závisí na původním videu poskytnutém poskytovatelem video obsahu a na šířce pásma vašeho připojení.
- Ke sledování videí streamovaných na internetu je třeba používat rychlé a stabilní připojení. Obecně je třeba mít připojení s přibližně následujícími parametry:
 - Video streamované na internetu ve standardním rozlišení (SD): 2,5 Mb/s
 - Video streamované na internetu ve vysokém rozlišení (HD): 10 Mb/s
 - Video streamované na internetu v rozlišení UHD (4K): 25 Mb/s
- Kvalita připojení k bezdrátové síti se může lišit v závislosti na vzdálenosti nebo překážkách (např. stěnách) mezi televizorem a bezdrátovým routerem, rušení v okolním prostředí a kvalitě bezdrátového routeru. V takovém případě použijte kabelové připojení k internetu nebo zkuste pásmo 5 GHz.
- V závislosti na oblasti/zemi, v níž se nacházíte, nemusí být pásmo 5 GHz podporováno. Pokud není pásmo 5 GHz podporováno, je možné televizor k bezdrátovému routeru připojit pouze pomocí pásma 2,4 GHz.
- Při použití bezdrátové sítě umístěte bezdrátová zařízení blízko sebe a dbejte, aby mezi nimi nebyly překážky.
- Zařízení způsobující vysokofrekvenční rušení (např. mikrovlnná trouba) umístěte dál od televizoru a bezdrátového routeru, případně taková zařízení vypněte.
- U videí bez zvuku není na výstup odeslán žádný audio signál.

Rada

Více informací získáte na webu podpory společnosti Sony.
Web podpory

Související témata

- Připojení k síti pomocí kabelu LAN
- Použití rozhraní Wi-Fi pro připojení televizoru k internetu/síti

[166] Síť (internet/domácí) / aplikace | Síť (internet/domácí) / aplikace

Televizor se nemůže připojit k serveru.

- Zkontrolujte kabel LAN nebo bezdrátové připojení mezi vaším serverem a televizorem.
- Zkontrolujte, zda je v televizoru síť správně nakonfigurovaná.
- Zkontrolujte kabel LAN/bezdrátové připojení nebo server. Mohlo dojít ke ztrátě spojení televizoru se serverem.
- Spuštěním funkce [Diagnostika serveru] zkontrolujte, zda mediální server komunikuje s televizorem správně. Stiskněte tlačítko HOME a poté vyberte položku [Nastavení] — [Síť a internet] — [Nastavení domácí sítě] — [Diagnostika serveru].

Související témata

- Funkce domácí sítě
- Televizor se nemůže připojit k internetu/síti.

[167] Síť (internet/domácí) / aplikace | Síť (internet/domácí) / aplikace

Je možné připojit se k internetu, ale ne k některých aplikacím či službám.

- Nastavení data a času tohoto televizoru může být nesprávné. V závislosti na určitých aplikacích nebo službách se připojení k těmto aplikacím či službám nemusí zdařit, pokud je nastaven nesprávný čas. Jestliže je čas nesprávný, stiskněte tlačítko HOME, vyberte možnost [Nastavení] — povolte možnost [Automatické datum a čas] v nabídce [Předvolby zařízení] — [Datum a čas].
- Zkontrolujte správnost připojení kabelu sítě LAN a napájecího kabelu routeru/modemu*.
* Pro router/modem je třeba nejprve nastavit připojení k internetu. Pro informace o nastavení routeru/modemu se obraťte na svého poskytovatele internetových služeb.
- Zkuste aplikace používat později. Je možné, že je server poskytovatele obsahu aplikací mimo provoz.

Rada

Více informací získáte na webu podpory společnosti Sony.
Web podpory

Související témata

- Připojení k síti pomocí kabelu LAN
- Použití rozhraní Wi-Fi pro připojení televizoru k internetu/síti

[168] Řešení potíží

Dálkové ovládání / příslušenství

- Dálkové ovládání nefunguje.
- Chcete vypnout podsvícení dálkového ovládání. (Pouze u dálkových ovládání s podsvícením)

[169] Dálkové ovládání / příslušenství | Dálkové ovládání / příslušenství

Dálkové ovládání nefunguje.

Zkontrolujte, zda televizor funguje správně

- Stisknutím tlačítka napájení na televizoru zjistíte, zda problém je či není v dálkovém ovládání. Informace o umístění tlačítka napájení najdete v dokumentu Referenční příručka dodaném s televizorem.
- Pokud televizor nefunguje, zkuste jej resetovat. Pokud je nutné úplné resetování (restartování) televizoru

Zkontrolujte, zda dálkové ovládání funguje správně

- Nasměrujte dálkové ovládání na senzor dálkového ovládání, který se nachází na čelní straně televizoru.
- Neumisťujte před senzor dálkového ovládání žádné překážky.
- Zářivkové světlo může ovlivňovat činnost dálkového ovládání. Zhasněte zářivky.
- Zkontrolujte, zda orientace všech baterií odpovídá symbolům kladného (+) a záporného (-) pólu v prostoru na baterie.
- Baterie mohou být vybité. Sejměte kryt dálkového ovládání a vyměňte baterie za nové.
 - **Nasunovací typ**
 - **Odjišťovací typ**

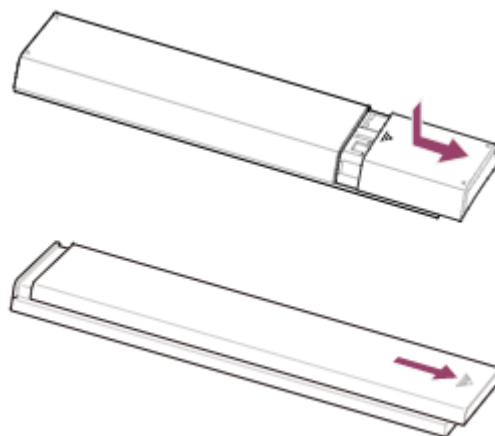

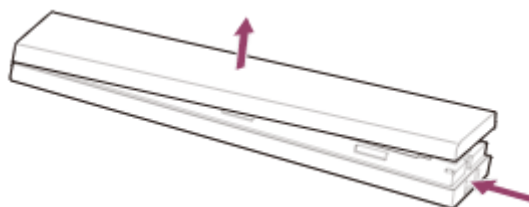

Poznámka

- Dálková ovládání s tlačítkem MIC jsou k televizoru připojena pomocí funkce Bluetooth. V následujících situacích může dojít k rušení rádiového signálu, což může způsobit různé problémy, například snížení funkčnosti mikrofону nebo dálkového ovládání, protože rádiové vlny Bluetooth používají stejnou frekvenci jako rádiové vlny vysílané mikrovlnnými troubami a moduly bezdrátové sítě LAN (IEEE802.11b/g/n).
 - Mezi televizorem a dálkovým ovládáním jsou osoby nebo jiné překážky (například kovové předměty nebo zdi).
 - V blízkosti se používá mikrovlnná trouba.
 - V blízkosti se nachází přístupový bod bezdrátové sítě LAN.
 - Televizor není spárovaný s dálkovým ovládáním.

V těchto případech vyzkoušejte následující řešení.

- Přemístěte dálkové ovládání blíže k televizoru.
- Odstraňte překážky mezi televizorem a dálkovým ovládáním.
- Dálkové ovládání používejte, když nepoužíváte mikrovlnnou troubu.
- Vypněte zařízení Bluetooth.
- Zkontrolujte nastavení Bluetooth televizoru a potom Bluetooth zapněte a vypněte.

Stiskněte tlačítko HOME a potom postupně vyberte následující položky.

Pokud je zakázána možnost [Nastavení] — [Dálkové ovládání a příslušenství] — [Nastavení Bluetooth] — [Bluetooth], povolte ji. Pokud je povolena, zakažte ji a potom znovu povolte.

- Umístěte přístupové body bezdrátové sítě LAN a mikrovlnné trouby alespoň 10 m od televizoru.
- Pokud je v bezdrátové síti LAN k dispozici 5 GHz pásmo (IEEE802.11a), připojte zařízení k 5 GHz pásmu.
- Znovu spárujte dálkové ovládání.

Stiskněte tlačítko HOME a vyberte následující položky v uvedeném pořadí.

[Nastavení] — [Dálkové ovládání a příslušenství] — [Dálkové ovládání] — [Připojit pomocí Bluetooth] — [Připojit nové dálkové ovládání] — postupujte podle pokynů na obrazovce pro opětovné připojení dálkového ovládání.

Pokud nelze televizor ovládat pomocí dodaného dálkového ovládání, vyberte položky výše v uvedeném pořadí až do položky [Připojit nové dálkové ovládání] pomocí jiného dálkového ovládání televizoru Sony a potom se zkuste znovu připojit pomocí dodaného dálkového ovládání.

- V závislosti na vašem modelu se dálkové ovládání Bluetooth dodává již spárované s televizorem. V době expedice se dodané spárované dálkové ovládání nedá použít k ovládání jiného televizoru. Při kontrole fungování dálkového ovládání použijte televizor, s nímž bylo dálkové ovládání dodáno.

Resetování dálkového ovládání

Pokud dálkové ovládání nefunguje správně kvůli nedostatečnému kontaktu baterie nebo statické elektřině, mělo by být možné problém vyřešit resetováním dálkového ovládání.

1. Vyjměte z dálkového ovládání baterie.
2. Stiskněte na tři sekundy tlačítko napájení na dálkovém ovládání.
3. Vložte do dálkového ovládání nové baterie.

Pokud potíže přetrvávají, viz stránky Pokud je nutné úplné resetování (restartování) televizoru a Časté dotazy k řešení potíží.

Poznámka

Když televizor odpojíte a znovu připojíte, nemusí se zapnout ihned po stisknutí tlačítka napájení na dálkovém ovládání nebo televizoru. Děje se tak, protože inicializace systému chvíli trvá. Počkejte přibližně 10 až 20 sekund a zkuste to znovu.

Související témata

- Použití dálkového ovládání
- Použití mikrofonu dálkového ovládání

[170] Dálkové ovládání / příslušenství | Dálkové ovládání / příslušenství

Chcete vypnout podsvícení dálkového ovládání. (Pouze u dálkových ovládání s podsvícením)

Podsvícení dálkového ovládání můžete vypnout.

1. Stiskněte a podržte tlačítko  (Hlasitost) - a tlačítko HOME na dálkovém ovládání současně po dobu 2 sekund.
Uvolněte je, když kontrolka LED MIC na dálkovém ovládání dvakrát blikne.
Pro opakované zapnutí podsvícení na dálkovém ovládání postupujte stejně.

[171] Řešení potíží

Napájení

- Televizor nelze vypnout pomocí dálkového ovládání.
- Televizor se automaticky vypíná.
- Televizor se automaticky zapíná.

- Televizor se po zapnutí ihned vypne. (pouze modely vybavené displejem OLED)
- Televizor se nezapne.

[172] Napájení | Napájení

Televizor nelze vypnout pomocí dálkového ovládání.

Baterie v dálkovém ovládání mohou být vybité. Vyměňte je za nové nebo vypněte televizor pomocí tlačítka napájení na televizoru.

Pro vypnutí televizoru můžete stisknout a podržet tlačítko napájení.

Poznámka

Umístění tlačítka napájení na televizoru se liší v závislosti na vašem modelu/oblasti/zemi. Informace o umístění tohoto tlačítka najdete v dokumentu Referenční příručka (brožura) dodávaném společně s televizorem.

Příklad modelu s tlačítkem napájení pod LED kontrolkou

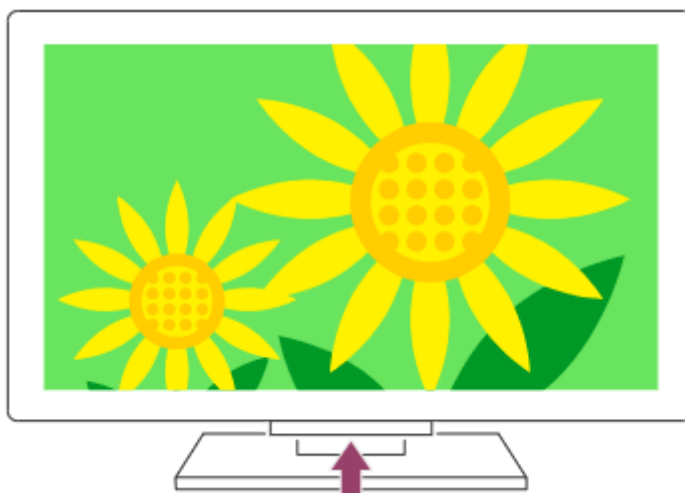

Rada

- U modelů televizorů s 1 tlačítkem na televizoru (pouze tlačítko napájení) můžete stisknutím tlačítka napájení na televizoru zobrazit ovládací nabídku a upravit hlasitost nebo měnit kanály.
- Pokud je baterie v dálkovém ovládání slabá, v nabídce HOME se objeví oznámení.

Související témata

- Dálkové ovládání nefunguje.
- Pokud je nutné úplné resetování (restartování) televizoru
- Nabídka Home
- Použití funkce Rychlá nastavení

[173] Napájení | Napájení

Televizor se automaticky vypíná.

- Obrazovka se mohla vypnout kvůli nastavení funkce [Časovač vypnutí].
- Zkontrolujte nastavení [Doba trvání] v nabídce [Časovač zapnutí].
- Zkontrolujte, zda je aktivována funkce [Pohotovostní režim TV z důvodu nečinnosti] v nabídce [Napájení].
- Obrazovka se mohla vypnout kvůli nastavení funkce [Spořič obrazovky].

Související témata

Časovače

[174] Napájení | Napájení

Televizor se automaticky zapíná.

- Zkontrolujte, zda je aktivována funkce [Časovač zapnutí].
- Vypněte nastavení [Automatické zapnutí TV] v nabídce [Nastavení BRAVIA Sync].

Související témata

- Zařízení kompatibilní s funkcí BRAVIA Sync
- Časovače

[175] Napájení | Napájení

Televizor se po zapnutí ihned vypne. (pouze modely vybavené displejem OLED)

V tomto případě může být televizor v režimu resetování obrazu. Když je režim resetování obrazu zapnutý, televizor se po zapnutí vypne přibližně na 10 minut a poté se znovu zapne za účelem minimalizace efektu vypálení obrazu. Nejedná se o závadu televizoru.

Zapněte znovu televizor pomocí dálkového ovládání a vypněte režim resetování obrazu.

Stiskněte tlačítko HOME na dálkovém ovládání a zvolte položku [Nastavení] — [Předvolby zařízení] — [Nastavení režimu Obchod]. Vypněte [Režim resetování obrazu].

[176] Napájení | Napájení

Televizor se nezapne.

Postupujte podle jednotlivých pokynů níže až do vyřešení problému.

1. Zkontrolujte, zda se televizor zapne pomocí dálkového ovládání.

Namiřte dálkové ovládání na senzor na přední straně televizoru a stiskněte na dálkovém ovládání tlačítko napájení.

Zkontrolujte, zda se televizor zapne.

Pokud se televizor nezapne, zkuste jej resetovat (restartovat).

Pokud je nutné úplné resetování (restartování) televizoru

2. Zkontrolujte, zda se televizor zapne pomocí tlačítka napájení na televizoru.

Stiskněte tlačítko napájení na televizoru a ověřte, že se televizor zapnul.

Informace o umístění tlačítka napájení najdete v dokumentu Referenční příručka.

Pokud se televizor tímto postupem zapne, může být problém v dálkovém ovládnání. Viz následující téma.

Dálkové ovládnání nefunguje.

3. Odpojte napájecí kabel.

Odpojte napájecí kabel televizoru z elektrické zásuvky. Potom stiskněte tlačítko napájení na televizoru, počkejte 2 minuty a zapojte napájecí kabel zpět do elektrické zásuvky.

Rada

Když televizor odpojíte a znovu připojíte, nemusí se po stisknutí tlačítka napájení na dálkovém ovládnání nebo televizoru zapnout ihned. Děje se tak, protože inicializace systému chvíli trvá. Počkejte přibližně 10 až 20 sekund a zkuste to znovu.

Související témata

- Dálkové ovládnání nefunguje.
- Pokud je nutné úplné resetování (restartování) televizoru

[177] Řešení potíží

Připojená zařízení

- Žádný obraz z připojeného zařízení.
- Nemůžete vybrat připojené zařízení z nabídky Home.
- Některé programy z digitálního zdroje vykazují ztráty detailu.
- Zobrazení fotografií a složek chvíli trvá.
- Nelze najít připojené zařízení BRAVIA Sync HDMI.
- Tlačítko EXT.BOX MENU na dálkovém ovládnání nefunguje. Tato funkce je dostupná u televizorů, jejichž dálkové ovládnání je vybaveno tlačítkem EXT.BOX MENU.
- Nemůžete vypnout kabelový/satelitní přijímač pomocí dálkového ovládnání televizoru.
- Externí zařízení (např. kabelový/satelitní přijímač) nelze ovládat pomocí zařízení IR Blaster ani dálkového ovládnání televizoru. (Jen modely kompatibilní se zařízením IR Blaster nebo modely s podporou ovládnání pomocí kabelového/satelitního přijímače)
- Některé multimediální soubory na disku USB nebo serveru nejsou zobrazeny.

- Ovládání se přerušuje nebo zařízení nefunguje.
- Některý placený obsah nelze přehrát.

[178] Připojená zařízení | Připojená zařízení

Žádný obraz z připojeného zařízení.

- Zapněte připojené zařízení.
- Zkontrolujte kabelové připojení mezi zařízením a televizorem.
- Stisknutím tlačítka  (Výběr vstupu) zobrazte seznam vstupů a potom zvolte požadovaný vstup.
- Správně připojte zařízení USB.
- Ujistěte se, že je zařízení USB patřičně naformátováno.
- Fungování není zaručeno pro všechny typy zařízení USB. Operace se mohou také lišit v závislosti na funkcích zařízení USB nebo přehrávaných videosouborech.
- Změňte formát signálu HDMI ze vstupu HDMI, který nezobrazuje obraz, na standardní formát. Stiskněte tlačítko HOME a poté vyberte položky [Nastavení] — [Sledování televizoru] — [Externí vstupy] — [Formát signálu HDMI] — vstup HDMI, který chcete nastavit.

Související témata

Použití televizoru s jinými zařízeními

[179] Připojená zařízení | Připojená zařízení

Nemůžete vybrat připojené zařízení z nabídky Home.

Zkontrolujte připojení kabelu.

Související témata

Použití televizoru s jinými zařízeními

[180] Připojená zařízení | Připojená zařízení

Některé programy z digitálního zdroje vykazují ztráty detailu.

Méně detailů, než je obvyklé, či rušivé prvky (malé čtverce, tečky nebo pixelace) se mohou na obrazovce objevit v důsledku digitální komprese zdrojového obsahu použité u některých digitálních vysílání a na discích DVD. Stupeň viditelných rušivých prvků závisí na rozlišení a čistotě obrazu televizoru.

[181] Připojená zařízení | Připojená zařízení

Zobrazení fotografií a složek chvíli trvá.

- V závislosti na rozměru obrazu, velikosti souboru a počtu souborů ve složce může chvíli trvat, než se fotografie nebo složky zobrazí.
- Při každém připojení zařízení USB k televizoru pomocí kabelu USB může trvat až několik minut, než se fotografie zobrazí.

Související témata

Žádný obraz z připojeného zařízení.

[182] Připojená zařízení | Připojená zařízení

Nelze najít připojené zařízení BRAVIA Sync HDMI.

- Zkontrolujte, zda je zařízení kompatibilní s funkcí BRAVIA Sync.
- Ujistěte se, že je na zařízení kompatibilním s funkcí BRAVIA Sync nastavena volba [Ovládání HDMI] a že je na televizoru nastavena volba [Nastavení BRAVIA Sync] — [Ovládání BRAVIA Sync].

Související témata

Zařízení kompatibilní s funkcí BRAVIA Sync

[183] Připojená zařízení | Připojená zařízení

Tlačítko EXT.BOX MENU na dálkovém ovládní nefunguje.

Tato funkce je dostupná u televizorů, jejichž dálkové ovládní je vybaveno tlačítkem EXT.BOX MENU.

Modely kompatibilní se zařízením IR Blaster mají položku [Nastavení kabelového/satelitního přijímače] v nabídce [Nastavení] — [Sledování televizoru] — [Externí vstupy].

- Chcete-li používat tlačítko EXT.BOX MENU, připojte a nastavte zařízení IR Blaster (u modelů vybavených funkcí IR Blaster). Chcete-li připojit zařízení IR Blaster, stiskněte tlačítko HOME a poté vyberte položky [Nastavení] — [Sledování televizoru] — [Externí vstupy] — [Nastavení kabelového/satelitního přijímače]. (Modely kompatibilní se zařízením IR Blaster nemusí být k dispozici v závislosti na modelu/zemi.)
- Je-li připojeno a zobrazováno zařízení kompatibilní s funkcí BRAVIA Sync pomocí vstupu HDMI, některé modely mohou zobrazovat nabídku pomocí tlačítka EXT.BOX MENU, jehož funkčnost však není zaručena u všech zařízení.

Související témata

Externí zařízení (např. kabelový/satelitní přijímač) nelze ovládat pomocí zařízení IR Blaster ani dálkového ovládní televizoru. (Jen modely kompatibilní se zařízením IR Blaster nebo modely s podporou ovládní pomocí kabelového/satelitního přijímače)

Nemůžete vypnout kabelový/satelitní přijímač pomocí dálkového ovládání televizoru.

Modely kompatibilní se zařízením IR Blaster nebo modely umožňující ovládání kabelového/satelitního přijímače mají položku [Nastavení kabelového/satelitního přijímače] v části [Nastavení] — [Sledování televizoru] — [Externí vstupy].

Stiskněte tlačítko TV a poté vyberte položku [Dálkové ovládání] — [Napájení (STB)].

Externí zařízení (např. kabelový/satelitní přijímač) nelze ovládat pomocí zařízení IR Blaster ani dálkového ovládání televizoru. (Jen modely kompatibilní se zařízením IR Blaster nebo modely s podporou ovládání pomocí kabelového/satelitního přijímače)

Modely kompatibilní se zařízením IR Blaster nebo modely umožňující ovládání kabelového/satelitního přijímače mají položku [Nastavení kabelového/satelitního přijímače] v části [Nastavení] — [Sledování televizoru] — [Externí vstupy].

- (Modely kompatibilní se zařízením IR Blaster) Ujistěte se, že je zařízení IR Blaster správně nastaveno a že je vysílač infračervených vln umístěn nedaleko přijímače infračervených vln externího zařízení.
- Ujistěte se, že váš televizor podporuje externí zařízení.
- Pokud stisknete a přidržíte tlačítko na dálkovém ovládání, funkce nemusí fungovat. Namísto toho zkuste toto tlačítko stisknout opakovaně.
- Některá tlačítka nemusí v závislosti na externích zařízeních fungovat.
- (Modely kompatibilní se zařízením IR Blaster) Zařízení IR Blaster možná není nastaveno správně. Chcete-li nastavit zařízení IR Blaster, stiskněte tlačítko HOME a poté vyberte položky [Nastavení] — [Sledování televizoru] — [Externí vstupy] — [Nastavení kabelového/satelitního přijímače].

Související témata

Jak ovládat kabelový/satelitní přijímač pomocí dálkového ovládání televizoru

Některé multimediální soubory na disku USB nebo serveru nejsou zobrazeny.

- Nepodporované soubory se nemusí zobrazit.
- Všechny složky/soubory se nemusí zobrazit v závislosti na stavu systému.

Související témata

[187] Připojená zařízení | Připojená zařízení

Ovládání se přerušuje nebo zařízení nefunguje.

- Zkontrolujte, zda je zařízení zapnuté.
- Vyměňte baterie v zařízení.
- Zařízení znovu zaregistrujte.
- Zařízení Bluetooth používají pásmo 2,4 GHz, proto se rychlost komunikace může kvůli rušení bezdrátové sítě LAN někdy snížit nebo přerušit.
Pokud je v blízkosti umístěna domácí elektronika (např. mikrovlnná trouba nebo mobilní zařízení), jsou problémy s vysokofrekvenčním rušením pravděpodobnější.
- Televizor nebo zařízení nemusí fungovat na kovovém podkladu z důvodu rušení bezdrátové komunikace.
- Použitelné vzdálenosti pro komunikaci mezi televizorem a ostatními zařízeními naleznete v návodech k použití příslušných zařízení.
- Když je k televizoru připojeno více zařízení Bluetooth, může se kvalita komunikace Bluetooth zhoršit.

Související témata

Zařízení Bluetooth

[188] Připojená zařízení | Připojená zařízení

Některý placený obsah nelze přehrát.

Zdrojové zařízení musí splňovat normy HDCP (High-bandwidth Digital Content Protection) 2.0/2.1/2.2.

Některý placený obsah nemusí být zobrazen prostřednictvím zdrojového zařízení, které nepodporuje normy HDCP 2.0/2.1/2.2.

[189] Řešení potíží

Nahrávání na pevný disk s rozhraním USB

- Nemůžete použít pevný disk s rozhraním USB.
- Zařízení obsahující pevný disk s rozhraním USB nelze zaregistrovat.
- Záznam pořadu nelze provést./Nahrávání selhalo.
- Stahovaný obsah se ztratil.
- Chcete odstranit nahraný obsah, ale není zobrazena ikona odstranění.
- Pevný disk s rozhraním USB je v provozu, i když není zapnutý.

[190] Nahrávání na pevný disk s rozhraním USB | Nahrávání na pevný disk s rozhraním USB

Nemůžete použít pevný disk s rozhraním USB.

- Zkontrolujte, zda je pevný disk s rozhraním USB:
 - správně připojený;
Zkontrolujte, zda je k jeho připojení použit modrý port USB označený jako „HDD REC“.
 - zapnutý;
 - zaregistrovaný v televizoru.
Chcete-li v televizoru zaregistrovat zařízení s pevným diskem USB, stiskněte tlačítko HOME a poté vyberte položky [Nastavení] — [Sledování televizoru] — [Nastavení nahrávacího zařízení] — [Registrace HDD].
- Připojení pevného disku prostřednictvím rozbočovače USB není podporováno.
- [Test výkonnosti HDD] vám pomůže zkontrolovat, zda specifikace pevného disku s rozhraním USB splňují nároky.
Stiskněte tlačítko HOME a poté vyberte položku [Nastavení] — [Sledování televizoru] — [Nastavení nahrávacího zařízení] — [Test výkonnosti HDD].

Související témata

Informace o použití pevného disku s rozhraním USB k nahrávání

[191] Nahrávání na pevný disk s rozhraním USB | Nahrávání na pevný disk s rozhraním USB

Zařízení obsahující pevný disk s rozhraním USB nelze zaregistrovat.

- Zkontrolujte, zda je zařízení s pevným diskem s rozhraním USB připojeno k modrému portu USB označenému jako „HDD REC“.
- Je-li zařízení s pevným diskem s rozhraním USB správně připojeno k modrému portu USB, znovu je zaregistrujte jako nahrávací zařízení, protože je již zaregistrováno jako zařízení určené k jiným účelům než k nahrávání (například jako paměťové zařízení).

Poznámka

Jsou-li k portům USB1 a USB2 (pouze modely se třemi porty USB) připojena nějaká zařízení, před registrací pevného disku USB je dočasně odeberte.

1. Stiskněte tlačítko HOME a poté vyberte položku [Nastavení] — [Předvolby zařízení] — [Úložiště].
2. V seznamu [Úložiště zařízení] vyberte zařízení obsahující pevný disk s rozhraním USB, které chcete zaregistrovat pro nahrávání.
3. Vyberte možnost [Zaregistrovat pro nahrávání].
4. Při registraci zařízení obsahujícího pevný disk s rozhraním USB k televizoru postupujte podle pokynů na obrazovce.

Pomocí funkce [Test výkonnosti HDD] můžete zkontrolovat, zda specifikace pevného disku s rozhraním USB splňují požadavky.

Chcete-li použít funkci [Test výkonnosti HDD], stiskněte tlačítko HOME a poté vyberte položky [Nastavení] — [Sledování televizoru] — [Nastavení nahrávacího zařízení] — [Test výkonnosti HDD].

[192] Nahrávání na pevný disk s rozhraním USB | Nahrávání na pevný disk s rozhraním USB

Záznam pořadu nelze provést./Nahrávání selhalo.

- Pokud se nahrávání nezdaří, důvod bude uveden v protokolu chyb [Seznam chyb při záznamu]. Stiskněte tlačítko REC LIST nebo TITLE LIST a poté vyberte položku [Seznam chyb při záznamu] v nabídce [Seznam časovače/nastavení časovače].
- Zkontrolujte dostupné místo na pevném disku. Pokud zbývá velmi málo místa, odstraňte nepotřebný obsah.
- Následující programy nelze zaznamenat.
 - Programy chráněné proti kopírování
 - Analogové programy
 - Programy z externích vstupů (včetně programů z připojeného kabelového/satelitního přijímače)
 - Streamovaný obsah
- Časované nahrávání nemusí být možné, pokud se doba vysílání programu změní.

Související témata

Informace o použití pevného disku s rozhraním USB k nahrávání

[193] Nahrávání na pevný disk s rozhraním USB | Nahrávání na pevný disk s rozhraním USB

Stahovaný obsah se ztratil.

Pokud bude během nahrávání odpojen napájecí kabel či propojovací kabely, nebude nahrávání možné. Při nahrávání obsahu neodpojujte žádné kabely. V opačném případě může dojít ke ztrátě nahrávaného obsahu i veškerého již nahraného obsahu.

[194] Nahrávání na pevný disk s rozhraním USB | Nahrávání na pevný disk s rozhraním USB

Chcete odstranit nahraný obsah, ale není zobrazena ikona odstranění.

Pokud u nahraného obsahu není zobrazena ikona  (ikona Smazat), je daný obsah chráněný. Před odstraněním obsahu musíte vypnout ochranu.

Pro vypnutí ochrany obsahu vyberte obsah, jehož ochranu chcete vypnout, a následně vyberte položku  (ikona Zrušit ochranu).

Související témata

Sledování a odstranění nahraného obsahu

[195] Nahrávání na pevný disk s rozhraním USB | Nahrávání na pevný disk s rozhraním USB

Pevný disk s rozhraním USB je v provozu, i když není zapnutý.

Když televizor získává data EPG v pohotovostním / síťovém pohotovostním režimu, připojený pevný disk s rozhraním USB se může otáčet nebo se může rozsvítit kontrolka LED.

[196] Řešení potíží

LED

- Osvětlení LED se někdy zapne. (pouze u televizorů s osvětlením LED)
- Chcete zhasnout LED kontrolku, aby se nerozsvěcovala ani neblíkala.
- Osvětlení LED / kontrolka Operační odpověď bliká červeně.

[197] LED | LED

Osvětlení LED se někdy zapne. (pouze u televizorů s osvětlením LED)

Modely s osvětlením LED mají položku [Osvětlení LED] v části [Nastavení] — [Předvolby zařízení] — [Kontrolka LED].

Osvětlení LED se zapíná za různých okolností, například během aktualizace softwaru pomocí paměťového zařízení USB nebo při nahrávání televizního vysílání.

Podrobnosti najdete v části Jak fungují kontrolky LED.

[198] LED | LED

Chcete zhasnout LED kontrolku, aby se nerozsvěcovala ani neblíkala.

Níže uvedené nastavení můžete použít k vypnutí LED kontrolky.

Vypnutí osvětlení LED / kontrolky Operační odpověď (bílé LED kontrolky)

Stiskněte tlačítko HOME a poté vyberte položky [Nastavení] — [Předvolby zařízení] — [Kontrolka LED] — možnost [Osvětlení LED] nastavte na [Vyp], nebo vypněte [Operační odpověď].

Vypnutí LED kontrolky vestavěného mikrofonu / kontrolky Operační odpověď (žlutá LED kontrolka) (pouze u televizorů s vestavěným mikrofonom)

V části [Nastavení] — [Předvolby zařízení] — [Kontrolka LED] vypněte [Kontrolka LED zabudovaného mikrofonu].

Rada

Pokud se po zapnutí televizoru rozsvítí LED kontrolka hlasové funkce žlutě, můžete ji vypnout. (Pouze řada televizorů ZH8/XH9505 s integrovaným mikrofonom)
Podrobnosti naleznete na webu podpory níže.

https://www.sony.net/tv_mic_led/

Poznámka

- LED kontrolku, která se rozsvítí a bliká, když dojde ke zjištění „Ok Google“ a probíhá komunikace se serverem, nelze nastavit tak, aby se nerozsvítila. (Pouze u televizorů s vestavěným mikrofonom)
- I když je pro možnost [Osvětlení LED] nastavena položka [Vyp], osvětlení LED se zapne, když bude rozpoznán příkaz „Ok Google“. (Pouze u televizorů s osvětlením LED / vestavěným mikrofonom)
- Za normálních okolností nedoporučujeme toto nastavení měnit, protože pak nebudete moci rozpoznat, zda je televizor zapnutý, vypnutý, nahrává nebo má nastavený časovač. (Pouze u televizorů s osvětlením LED)

Související témata

Jak fungují kontrolky LED

[199] LED | LED

Osvětlení LED / kontrolka Operační odpověď bliká červeně.

Počítejte, kolikrát blikne (časový interval jsou tři sekundy).

Restartujte televizor odpojením napájecího kabelu od televizoru na dvě minuty a následným zapnutím televizoru.

Pokud problém přetrvává, odpojte napájecí kabel a obraťte se na zákaznickou podporu Sony, které poskytněte informaci o počtu bliknutí kontrolky osvětlení LED / Operační odpověď.

[200]

Rejstřík

Televizní programy

-
- GUIDE
 - Interaktivní vysílání
 - Satelitní vysílání
 - Nahrávání
 - Nastavení kanálů
 - Rodičovský zámek

Obraz/zobrazení

-
- Obraz v obraze
 - Obrázky v rozlišení 4K/8K
 - Nabídka HOME
 - Obraz
 - Datum a čas
 - Jazyk/Language
 - Odborná nastavení panelu
 - Posun pixelů
 - Obnovit panel

Zvuk/hlas

-
- Hlasové vyhledávání pomocí
 - Zvuk

Dálkové ovládání

-
- Dálkové ovládání, používání
 - Hlasové vyhledávání
 - HOME
 - Rychlá nastavení
 - Vstupy
 - SYNC MENU

Připojení

-
- Bluetooth
 - Google Cast
 - BRAVIA Sync
 - Internet

Externí zařízení

-
- Paměťová zařízení USB, nahrávání
 - Přehrávače Blu-ray/DVD, připojení
 - Paměťová zařízení USB apod.
 - Počítače
 - Digitální fotoaparáty, kamery
 - Audiosystémy

Aplikace

-
- Přesun na paměťová zařízení USB
 - Google Play Store
 - YouTube™
 - Netflix

Přehrávání souborů

- Počítače
- Podporované soubory a formáty
- Digitální fotoaparáty, kamery

Jiné

Restartování

Aktualizace systémového softwaru